



edícia
1/2023

INVADO[®]
dvere

"Ak vieš
o niečom
Snívať...



V súčasnej dobe žijeme v neustálom zhone a snažíme sa nájsť pokoj, krásu a bezpečné útočisko doma aj na miestach, na ktorých sa zdržiavame. Potreba bezpečia a kvality života v peknom prostredí sa stala bežná a nevyhnutná. Ľudia chcú chrániť to, čo majú radi a chcú sa obklopovať peknými predmetmi. INVADO Sp. z o.o., v Dzielnej je jedným z najrýchlejšie sa rozvíjajúcich výrobcov dverí ako aj soklových a ukončovacích líš z MDF dosiek a borovicovej preglejky v Poľsku. INVADO je tiež popredným dodávateľom komponentov pre nábytkársky priemysel. Svoju pozíciu na trhu buduje na základe viac ako tridsaťročných skúseností, ako aj neustálymi investíciami do technológie, ľudí a zdokonaľovania kvality.

...dokážeš
to aj
Urobiť"



Kvalita nadovšetko

Politika kvality odohráva vedúcu úlohu v činnosti a stratégií vývoja INVADO, čo potvrdzuje Certifikát ISO 9001. Vysoká úroveň výrobkov a služieb je, vedľa ceny a termínov dodávok, základným cieľom firmy, vďaka ktorému je považovaná za dôveryhodného partnera.

TECHNOLÓGIA INVADO:

Základ ponuky INVADO tvorí výroba dverných krídel a zárubní, a preto prelomom v činnosti firmy bolo zavedenie novátorskej technológie výroby fóliovaných dverných krídel (Technológia INVADO). V súčasnosti sa INVADO vďaka inovatívnej metóde výroby dverí nachádza v skupine technologicky najvyspelejších firiem v Európe. Charakteristickým znakom tejto technológie je fóliovanie povrchu bez spájania na hranách polodrážky. Vďaka tomu hrana nielen vyzerá esteticky, ale je tiež odolnejšia proti poškodeniu. V zásade neexistuje možnosť odretia alebo odtiahnutia bočnej fólie, pretože spojenie fólie sa nachádza vo vnútornej hrane polodrážky – okom neviditeľné. „Technológia fóliovania hladkých dverí vo veľkovýrobe“ je používaný od roku 2007 na všetkých modeloch fóliovaných dverí.

Bezpečné hrany

Ploché dvere INVADO sú vyrobené v patentovanej technológii INVADO spočívajúcej v spájaní fólie mimo hrany polodrážky. Hrany dverí vyrobené v tejto unikátnej technológii sú chránené proti odreniu a odlepeniu dekoru a po dlhšiu dobu majú pekný a nový vzhľad.

OCENENIA A CERTIFIKÁTY:



ZNAČKA DEKÁDY 2009–2019 / DOBRÁ ZNAČKA 2019 a 2021

Nezávislá skupina odborníkov potvrdila, že výrobky s logom INVADO sa vyznačujú kvalitou, dôveryhodnosťou a výborným renomé. Tieto tri charakteristiky určujú, že vybrané značky patria medzi odporúčané. Sme hrdí a vďační. Pri tejto príležitosti si dovoľujeme poďakovať našim zákazníkom za dôveru, ktorú nám preukazujú výberom dverí INVADO do ich vysnívaných interiérov, za plodnú spoluprácu, odporúčania a podporu a všetkým zamestnancom INVADO za spoločné budovanie dobrej značky v každej fáze jej vzniku.



VAVRÍN SPOTREBITEĽA

Značka INVADO bola ocenená poľskými spotrebiteľmi a prestížnym emblémom vavrínu spotrebiteľa.



GAZELA BIZNESU

Invado získalo ocenenie Gazela Biznesu v rokoch 2004–2010 a 2013–2020. Ocenenie potvrdzuje dynamický rozvoj spoločnosti a nárast tržieb v kategórii malých a stredných podnikov. Ocenenie je zárukou aj pre zákazníkov a dodávateľov – potvrdzuje solídnosť a dynamický rozvoj spoločnosti a kvalitu jej výrobkov.



INVADO – TRANSPARENTNÁ SPOLOČNOSŤ

INVADO získalo ocenenie od spoločnosti Dun and Bradstreet Poland „Transparentná spoločnosť“. Získanie tohto ocenenia preukazuje spoľahlivosť pri dodržiavaní povinnosti včas zverejňovať účtovnú zvierku a potvrdzuje transparentnosť trhových činností. Certifikát je teda odrazom skutočností, že INVADO funguje podľa známeho princípu fair play.



Teraz záruka
24 mesiacov
na dvere
značky INVADO



| | |
|---|-------|
| DOBŘÉ VEDIĚ | 6 |
| FAREBNOSŤ | 8 |
| SKLO | 9 |
| DVERE RÁMOVÉ | 10–51 |
| DVERE PLOCHÉ | 52–79 |
| DVERE VYROBENÉ V TECHNOLOGII CUT EDGE | 80–91 |
| DVERE SKLENENÉ | 92 |
| DVERE SKLADACIE | 94 |
| POSUVNÉ SYSTÉMY | |
| Posuvný systém do steny | 96 |
| Posuvný systém na stenu | 98 |
| TECHNICKÉ DVERE | 100 |
| TECHNICKÉ INFORMÁCIE | 104 |
| ZÁRUBNE | |
| Bloková zárubňa | 105 |
| Nastaviteľná zárubňa | 106 |
| Nastaviteľná zárubňa pre bezfalcové dvere | 107 |
| Neviditeľný rám dverí – SARA-PRO | 108 |
| Systém pre obloženie kovovej zárubne | 110 |
| DOPLNKY | 111 |
| KĽUČKY | 114 |

DVERE RÁMOVÉ

str.10-51



DVERE PLOCHÉ

str.52-79



KONŠTRUKCIA KRÍDEL PLNÝCH A MODULOVÝCH

Konštrukcia krídel PLNÝCH

Plné dvere sú na pohľad ľahšie než modulové dvere a majú taktiež lepšiu stabilitu. Konštrukcia dverí pozostáva z rámu, ktorý je zhotovený z MDF dosky alebo zo škárovky. Výplň dverí je zhotovená z „medového plástu“ alebo z dierkovanej drevotriesky, ktorú si môžete objednať za príplatok. Na ráme a výplni dverí je z obidvoch strán nalepená HDF doska s hrúbkou 3 mm, na ktorej je nanesená dekoračná fólia. Pri týchto modeloch sa dverové výplne prichycujú pomocou okenných lišt s rôznymi profilmi.



Konštrukcia krídel MODULOVÝCH

Modulové dvere sú zhotovené z dvoch zvislých rámov a hornej a spodnej priečnej dosky. Výplň dverového krídla môže byť zhotovená z panelov rôznej hrúbky alebo zo skla s hrúbkou 4 mm. Pre každý model si môžete zvoliť ľubovoľnú dekoračnú fóliu. Pri tomto type dverí sa sklenná alebo iná dverová výplň neprichycuje pomocou okennej lišty, ale pomocou konštrukčných komponentov, čo výrazne zlepšuje ich stabilitu.



DEKORAČNÉ FÓLIE – S TEXTÚROU DREVA:

Dekoračné fólie s textúrou dreva od spoločnosti INVADO sa dajú rozdeliť do 3 kategórií:

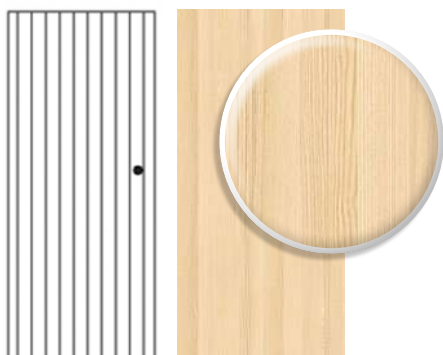

JEDNOSMERNÁ DEKORAČNÁ FÓLIA SO ZVISLOU TEXTÚROU DREVA:

Tento typ textúry sa používa v prevažnej väčšine dekoračných fólií firmy INVADO. Výnimky: gaštan (enduro), dub taliansky a dub severský (enduro 3D).

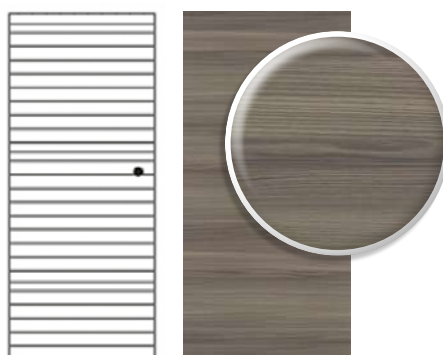

JEDNOSMERNÁ DEKORAČNÁ FÓLIA S VODOROVNOU TEXTÚROU DREVA:

Firma INVADO má v súčasnosti vo svojej ponuke dve verzie takýchto dekoračných fólií. Sú to: dub taliansky a dub severský (enduro 3D).



DVOJSMERNÁ DEKORAČNÁ FÓLIA SO ZVISLOU A VODOROVNOU TEXTÚROU DREVA:

Tento typ dekoračnej fólie je spojením dvoch predchádzajúcich textúr dreva. V ponuke firmy INVADO sa nachádzajú dve verzie takýchto dekoračných fólií. Je to: gaštan (enduro).

Vzhľadom na typ použitej textúry sa uvedené dekoračné fólie môžu použiť iba pri úzkych dverových krídlach. Pri modulových dverových krídlach, vzhľadom na konštrukčné riešenie, je textúra jednotlivých panelov zmiešaná.

DVERE S DOSADACOU PLOCHOU A BEZ DOSADACEJ PLOCHY:

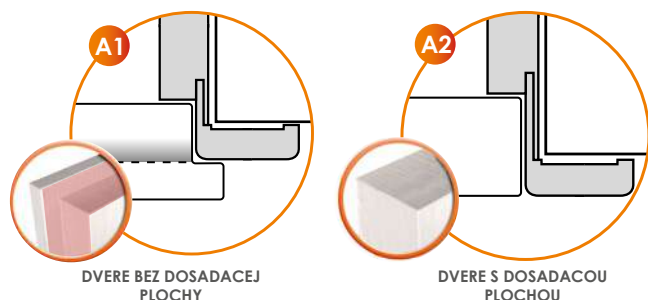

A1 – V hranách dverí s dosadacou plochou sa nachádza žliabok – falc (drážka, ktorá je na obrázku zvýraznená červenou farbou), ktorý zapadá do rámu dverí. Dvere s takýmto konštrukčným riešením nelicujú s rámom dverí.

A2 – Hrana dverí bez dosadacej plochy nie je opracovaná a teda má jednoliaty povrch. Dvere, ktoré sú zhotovené takýmto spôsobom, licujú s rámom dverí.

PRAVÉ ALEBO ĽAVÉ DVERE? AKO ICH ROZLIŠÍŤ?

Ľavé dvere



pravé dvere



Pred kúpou dverí je dôležité, aby ste dobre zvážili, do ktorej strany sa Vaše dvere budú otvárať. Kvôli bezpečnosti by sa dvere do kúpeľne alebo do kuchyne mali otvárať smerom von. V ostatných bytových priestoroch výber smeru otvárania dverí závisí od individuálnych potrieb používateľa alebo od dispozičného riešenia bytu, či domu. Neskôr potrebujete zvážiť stranu otvárania dverí: pravé alebo ľavé dvere. Čo to znamená? V prípade, ak sú dverové závesy namontované na pravej strane rámu dverí, znamená to, že budete potrebovať pravé dvere, v opačnom prípade – si zvolíte ľavé dvere. Preto je dôležité, aby ste si pred nákupom dobre premysleli, do ktorej strany sa majú Vaše dvere otvárať. Odporúčame Vám, aby ste si vytvorili zoznam dverí, v ktorom uvediete počet pravých a ľavých dverí ako aj smer ich otvárania.

STANOVENIE CENY DVERÍ

Vo väčšine prípadov uvedené ceny sú ceny za jedno krídlo bez rámu dverí a bez dverovej kľučky (výnimku predstavujú POSUVNÉ SYSTÉMY). Ak chcete zistiť celkovú cenu za celú zostavu dverí, použite nasledujúci výpočet:

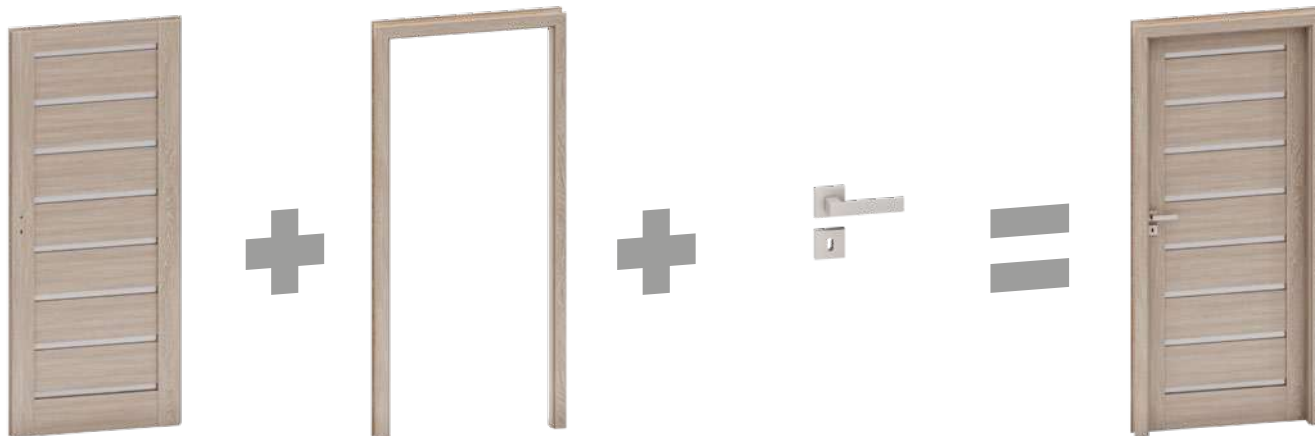

cena krídla

+

cena zárubne

+

cena kľučky

=

cena zostavy dverí

LEGENDA

Prosím, všimnite si poznámky, ktoré sú označené týmito ikonami. Obsahujú dôležité informácie, ktoré sa týkajú daného modeludverového krídla.

| | | | | | | | | |
|---|---|---|-------------------------|----------------------------------|---------------------------|----------------------|--------------------|-------------------------------|
| <p>IKONY JEDNOTLIVÝCH VERZIÍ DVEROVÉHO KRÍDLA</p> | <p>DVERE S DOSADACOU PLOCHOU BEZ DOSADACEJ PLOCHY</p> | <p>DVERE JEDNOKRÍDLOVÉ DVOJKRÍDLOVÉ</p> | <p>DVERE S VETRAŇIM</p> | <p>DVERE S POSUVNÝM SYSTÉMOM</p> | <p>AKUSTICKÁ IZOLÁCIA</p> | <p>OHŇOVZDORNOSŤ</p> | <p>DYMOTESNOSŤ</p> | <p>ODOLNOSŤ VOČI VLÁMANIU</p> |
|---|---|---|-------------------------|----------------------------------|---------------------------|----------------------|--------------------|-------------------------------|

FAREBNOSŤ

ENDURO fólia

intenzita používania: ●●○○○

Trieda pokrytia ENDURO: Fólia s vysokou hodnotou designu a veľmi dobrým napodobením prírodzenej kresby dreva. Charakterizuje sa výbornou odolnosťou.

Určenie: Budovy, obytné miestnosti so širokou možnosťou používania a určenia.



lindo (biela)



buk

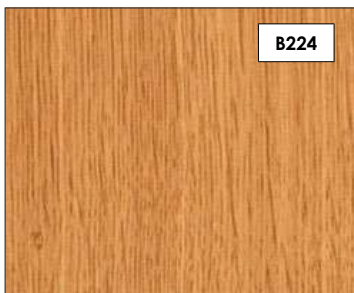

dub

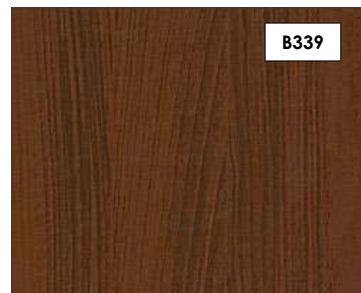

orech



coimbra

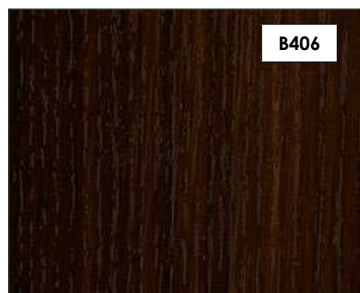

eben

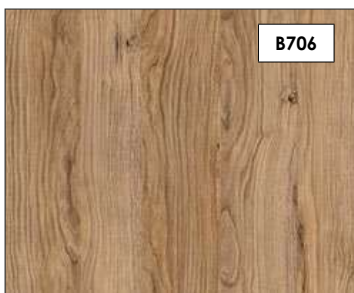

dub jesenný

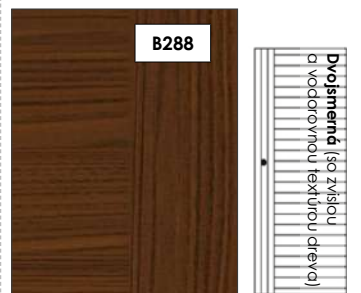

gaštan

ENDURO 3D fólia

intenzita používania: ●●○○○

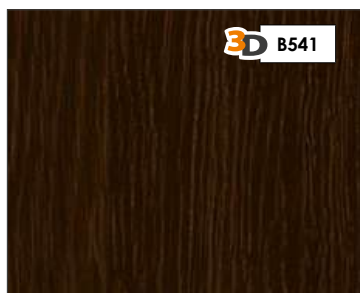

dub ušľachtilý

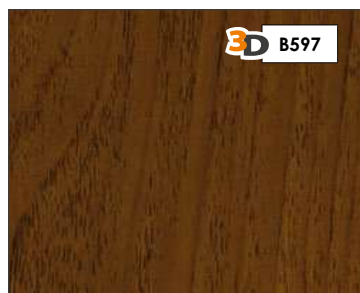

orech klasicky

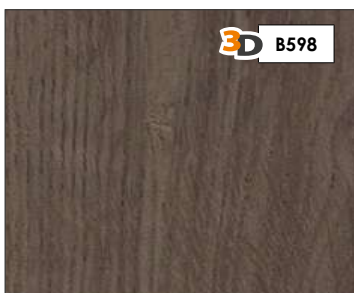

dub popolavý

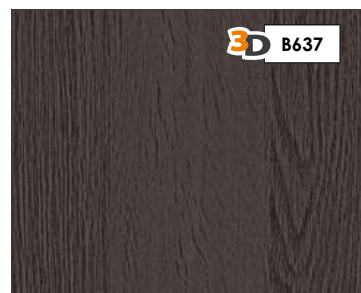

antracit

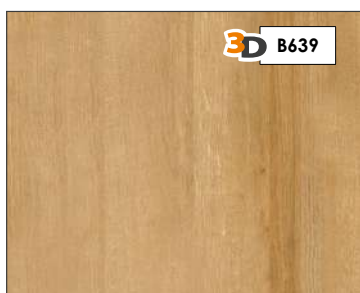

dub európsky

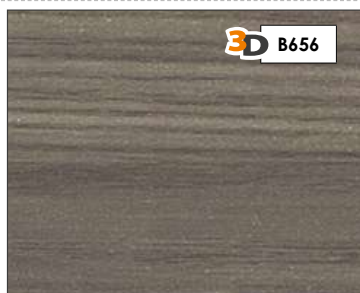

dub taliansky

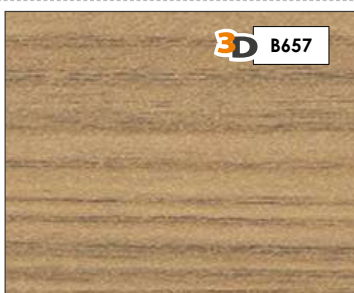

dub severský

ECO-FORNIR FORTE

intenzita používania: ●●●○○

Trieda pokrytia ECO-FORNIR FORTE (fólia) – Vysokokvalitné fólie v moderných farbách sa charakterizujú vysokými parametrami odolnosti.

CPL: Laminát CPL v moderných farbách.

Určenie: Hotely, kancelárie, verejné budovy.

ECO-FORNIR CPL

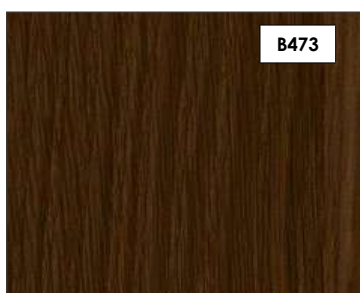

orech duro

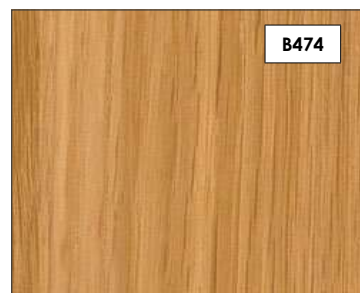

dub eterno



dub sivý



biela



céder bielený

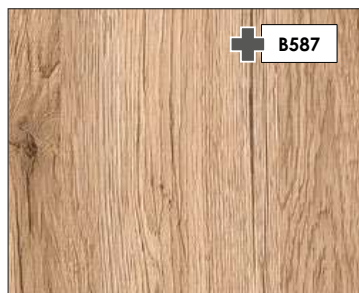

dub naturálny

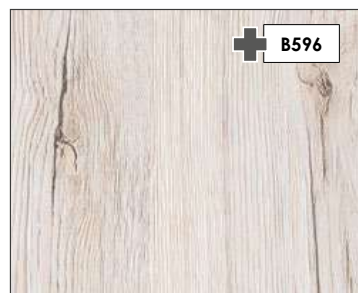

dub snežný

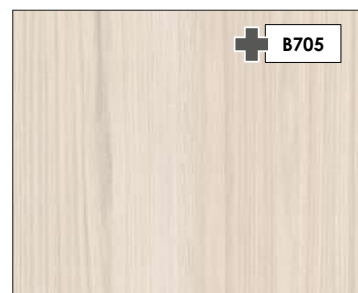

dub jarný



dub zimný



smrekovec sibírsky



čierna

Trieda pokrytia ENDURO POLI: vysoko kvalitná polymérová fólia sa vyznačuje vynikajúcimi pevnostnými charakteristikami.

Určenie: budovy, obytné priestory so širokou škálou účelov.

K dispozícii len ako farby zárubne:

- BLOKOVEJ
- NASTAVITEĽNEJ
- NASTAVITEĽNEJ PRE BEZFALCOVÉ MODULÁRNE DVERE

Možno kombinovať so všetkými modelmi a farbami interiérových dverí INVADO



SKLO



priezračné



satinato



chinchilla



DVERE RÁMOVÉ

Rámové (modulové) dvere sú zhotovené z dvoch zvislých rámov a hornej a spodnej priečnej dosky. Výplň dverového krídla môže byť zhotovená z panelov rôznej hrúbky alebo zo skla s hrúbkou 4 mm. Pre každý model si môžete zvoliť ľubovoľnú dekoračnú fóliu. Pri tomto type dverí sa sklenená alebo iná dverová výplň neprichycuje pomocou zasklievacej lišty, ale pomocou konštrukčných komponentov, čo výrazne zlepšuje ich stabilitu.

MONTÁŽNE VIDEO DOSTUPNÉ
NA NAŠOM YOUTUBE KANÁLI

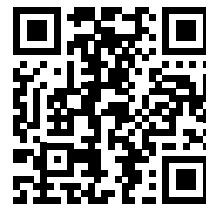

DOSTUPNÉ MOŽNOSTI ZHOTOVENIA DVEROVÉHO KRÍDLA:

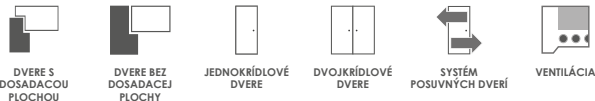

CENA

EUR bez DPH / EUR s DPH

ENDURO / ENDURO PLUS / ENDURO 3D 219,00 / **262,80**

ECO-FORNIR / ECO FORNIR FORTE 242,00 / **290,40**

CENA (V EUR) ZA DVERE BEZ ZÁRUBNE A KLUČKY



FAREBNOSŤ

ENDURO fólia

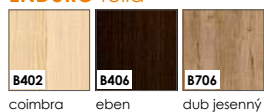

ENDURO 3D fólia

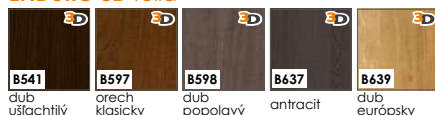

ENDURO PLUS fólia

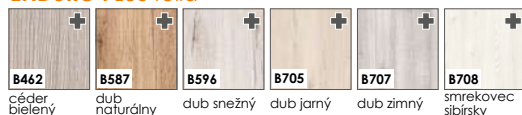

ECO-FORNIR FORTE fólia



ECO-FORNIR laminát CPL

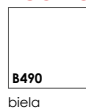

ENDURO POLI fólia

K dispozícii len ako farby zárubne:

- BLOKOVEJ
- NASTAVITELNEJ
- NASTAVITELNEJ PRE BEZFALCOVÉ MODULÁRNE DVERE.

KONŠTRUKCIA

- vnútorná výplň: z dosky – hrúbka 22 mm
- vnútorná výplň: drevenú alebo sklenenú výplň v závislosti od modelu – hrúbka 4 mm
- rám je zhotovený z MDF dosky – spodnej vodorovnej priečky – s výškou 400 mm, hornej vodorovnej priečky – s výškou 350 mm
- dekoratívna fólia

- bočné hrany a horná hrana sú fóliované
- zvislé hrany krídel sú zaoblené (info – str.104)
- dvojkrídlové dvere sa skladajú z falcovej časti a profilca (str. 104)
- šírka jednokrídlových dverí: „60“ až „100“ / šírka dvojkrídlových dverí: „120“ až „200“



ŠTANDARDNÉ VYBAVENIE – FALCOVÉ DVERE

- zámok s roztečou 72 mm pre obyčajný kľúč, WC zámok alebo zámok pre cylindrickú vložku
- 3 pánty s možnosťou nastavenia (biely pozink)

ŠTANDARDNÉ VYBAVENIE – BEZFALCOVÉ DVERE

- zámok magnetický s roztečou 90 mm pre obyčajný kľúč, WC zámok, zámok 85 mm pre cylindrickú vložku
- 2 skryté pánty 3D nastaviteľné vo farbe saténový chróm

PRÍPLATKY K CENE DVERÍ

| | EUR bez DPH / EUR s DPH |
|--|-------------------------|
| • zhotovenie krídla bez otvoru pre kľúč | bez príplatku |
| • príplatek za šírku „100“ | 21,00 / 25,20 |
| • prídavný pánt v bezfalcových krídlach – dodáva sa so zárubňou | 2,00 / 2,40 |
| • kryty na závesy (chróm, saténový chróm, čierny, zlatá) – cena/ks | 9,00 / 10,80 |
| • vetračný výrez | 9,00 / 10,80 |
| • ventilačné prechodky PVC – cena/kpl | 70,00 / 84,00 |
| • ventilačné prechodky kovové – oválne (chróm, zlatá) – cena/kpl | 70,00 / 84,00 |
| • ventilačné prechodky kovové – hranaté (chróm, nikol) – cena/kpl | 21,00 / 25,20 |
| • prevedenia krídla s ostrou hranou (systém posuvných dverí) | 21,00 / 25,20 |
| • prevedenia krídla v bezfalcovej verzii | 28,00 / 33,60 |
| • zhotovenie dvojkrídlových dverí | 11,00 / 13,20 |
| • cylindrická vložka 31/36 (31/31 v bezfalcovej verzii krídla) – cena/ks | 70,00 / 84,00 |
| • padajúce tesnenie do dverí do šírky „60“–„90“ | 77,00 / 92,40 |
| • padajúce tesnenie do dverí do šírky „100“ | 30,00 / 36,00 |
| • hliníkový prah do dverí do šírky „60“–„90“ | 35,00 / 42,00 |
| • hliníkový prah do dverí do šírky „100“ | |

TABUĽKA „VOLITELNÉ MOŽNOSTI“ – str.107

SKLO (LESKLÁ STRANA SKLA SA NACHÁDZA NA STRANE PÁNTOV)

- **satínato** – tvrdené sklo **standard – bez príplatku**



ZÁRUBNE

- [OB3] blokovaná (možnosť: krycou lištou 10 x 60 mm alebo 16 x 80 mm) **str.105**
- [ORS1] nastaviteľná zárubňa s krycou lištou 60 mm **str.106**
- [ORS8] nastaviteľná zárubňa s krycou lištou 80 mm **str.106**
- [ORS7] nastaviteľná zárubňa pre bezfalcové dvere s krycou lištou 60 mm **str.107**
- [ORS10] nastaviteľná zárubňa pre bezfalcové dvere s krycou lištou 80 mm **str.107**

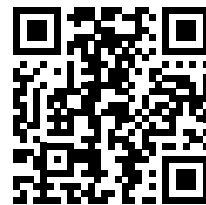

Artano a Aversa

MONTÁŽNE VIDEO DOSTUPNÉ
NA NAŠOM YOUTUBE KANÁLI

DOSTUPNÉ MOŽNOSTI ZHOTOVENIA DVEROVÉHO KRÍDLA:

DVERE S
DOSADACOU
FLOCHOUDVERE BEZ
DOSADACEJ
FLOCHYJEDNOKRÍDLOVÉ
DVEREDVOJKRÍDLOVÉ
DVERESYSTÉM
POSUVNÝCH DVERÍ

VENTILÁCIA

CENA

| | ARTANO EUR bez DPH / EUR s DPH | AVERSA EUR bez DPH / EUR s DPH |
|---|-----------------------------------|-----------------------------------|
| ENDURO / ENDURO PLUS / ENDURO 3D | 226,00 / 271,20 | 223,00 / 267,60 |
| ECO-FORNIR / ECO-FORNIR FORTE | 249,00 / 298,80 | 246,00 / 295,20 |

CENA (V EUR) ZA DVERE BEZ ZÁRUBNE A KLUČKY



FAREBNOSŤ

ENDURO fólia

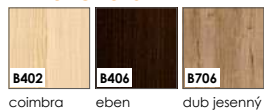

ENDURO 3D fólia



ENDURO PLUS fólia

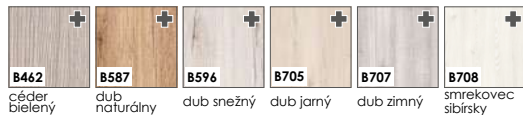

ECO-FORNIR FORTE fólia



ECO-FORNIR laminát CPL

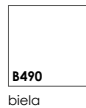

ENDURO POLI fólia

K dispozícii len ako farby zárubne:

- BLOKOVEJ
- NASTAVITELNEJ
- NASTAVITELNEJ PRE BEZFALCOVÉ MODULÁRNE DVERE.



KONŠTRUKCIA

- vnútorná výplň: z dosky – hrúbka 16 mm (Artano) / 22 mm (Aversa)
- vnútorná výplň: drevenú alebo sklenenú výplň v závislosti od modelu – hrúbka 4 mm
- rám je zhotovený z MDF dosky
- dekoratívna fólia

- bočné hrany a horná hrana sú fóliované
- zvislé hrany krídel sú zaoblené (info – str.104)
- dvojkrídlové dvere sa skladajú z falcovej časti a profilalca (str. 104)
- šírka jednokrídlových dverí: „60“ až „100“ / šírka dvojkrídlových dverí: „120“ až „200“



ŠTANDARDNÉ VYBAVENIE – FALCOVÉ DVERE

- zámok s roztečou 72 mm pre obyčajný kľúč, WC zámok alebo zámok pre cylindrickú vložku
- 3 pánty s možnosťou nastavenia (biely pozink)

ŠTANDARDNÉ VYBAVENIE – BEZFALCOVÉ DVERE

- zámok magnetický s roztečou 90 mm pre obyčajný kľúč, WC zámok, zámok 85 mm pre cylindrickú vložku
- 2 skryté pánty 3D nastaviteľné vo farbe saténový chróm

PRÍPLATKY K CENE DVERÍ

EUR bez DPH / EUR s DPH

| | bez príplatku | príplatku |
|--|---------------|-----------|
| • zhotovenie krídla bez otvoru pre kľúč | 21,00 | 25,20 |
| • príplatok za šírku „100“ | | |
| • prídavný pánt v bezfalcových krídlach – dodáva sa so zárubňou | 2,00 | 2,40 |
| • kryty na závesy (chróm, saténový chróm, čierne, zlatá) – cena/ks | 9,00 | 10,80 |
| • vetračný výrez | 9,00 | 10,80 |
| • ventilačné prechodky PVC – cena/kpl | 70,00 | 84,00 |
| • ventilačné prechodky kovové – oválne (chróm, zlatá) – cena/kpl | 70,00 | 84,00 |
| • ventilačné prechodky kovové – hranaté (chróm, nikol) – cena/kpl | 21,00 | 25,20 |
| • prevedenia krídla s ostrou hranou (systém posuvných dverí) | 21,00 | 25,20 |
| • prevedenia krídla v bezfalcovej verzii | 28,00 | 33,60 |
| • zhotovenie dvojkrídlových dverí | 11,00 | 13,20 |
| • cylindrická vložka 31/36 (31/31 v bezfalcovej verzii krídla) – cena/ks | 70,00 | 84,00 |
| • padajúce tesnenie do dverí do šírky „60“–„90“ | 77,00 | 92,40 |
| • padajúce tesnenie do dverí do šírky „100“ | 30,00 | 36,00 |
| • hliníkový prah do dverí do šírky „60“–„90“ | 35,00 | 42,00 |
| • hliníkový prah do dverí do šírky „100“ | | |

- satínato – tvrdené sklo

standard – bez príplatku

- [OB3] blokova (možnosť: krycou lištou 10 x 60 mm alebo 16 x 80 mm) str.105
- [ORS1] nastaviteľná zárubňa s krycou lištou 60 mm str.106
- [ORS8] nastaviteľná zárubňa s krycou lištou 80 mm str.106
- [ORS7] nastaviteľná zárubňa pre bezfalcové dvere s krycou lištou 60 mm str.107
- [ORS10] nastaviteľná zárubňa pre bezfalcové dvere s krycou lištou 80 mm str.107

SKLO (LESKLÁ STRANA SKLA SA NACHÁDZA NA STRANE PÁNTOV)



ZÁRUBNE



Mirror

MONTÁŽNE VIDEO DOSTUPNÉ
NA NAŠOM YOUTUBE KANÁLI



DOSTUPNÉ MOŽNOSTI ZHOTOVENIA DVEROVÉHO KRÍDLA:



DVERE S
DOSADACOU
FLOCHOU



DVERE BEZ
DOSADACEJ
FLOCHY



JEDNOKRÍDLOVÉ
DVERE



DVOJKRÍDLOVÉ
DVERE



SYSTÉM
POSUVNÝCH DVERÍ



VENTILÁCIA

CENA

EUR bez DPH / EUR s DPH

ENDURO / ENDURO PLUS / ENDURO 3D 276,00 / 331,20

ECO-FORNIR / ECO FORNIR FORTE 299,00 / 358,80

CENA (V EUR) ZA DVERE BEZ ZÁRUBNE A KLUČKY

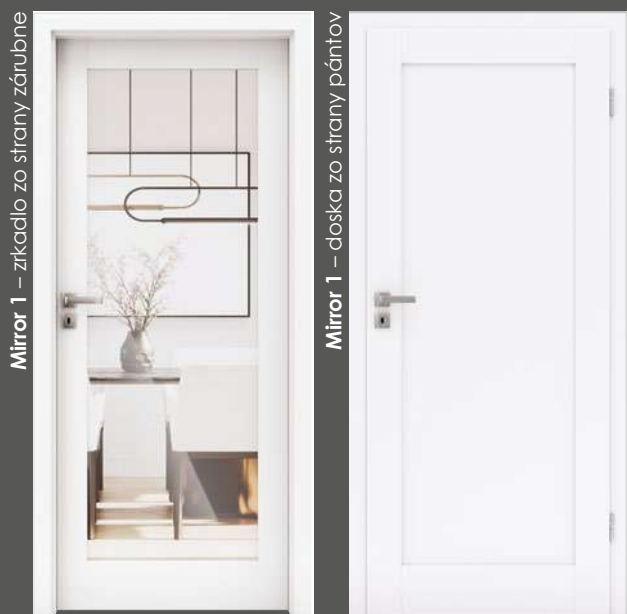

Mirror 1 – zrkadlo zo strany zárubne

Mirror 1 – doska zo strany pántov



Mirror 2 – doska zo strany zárubne

Mirror 2 – zrkadlo zo strany pántov

FAREBNOSŤ

ENDURO fólia

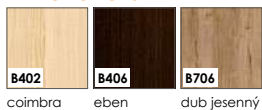

ENDURO 3D fólia

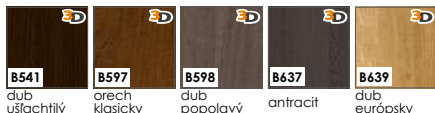

ENDURO PLUS fólia

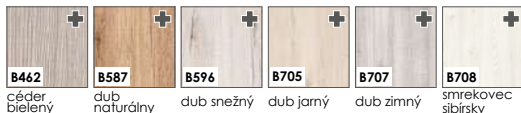

ECO-FORNIR FORTE fólia



ECO-FORNIR laminát CPL

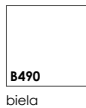

ENDURO POLI fólia

K dispozícii len ako farby zárubne:

- BLOKOVEJ
- NASTAVITELNEJ
- NASTAVITELNEJ PRE BEZFALCOVÉ MODULÁRNE DVERE.

[B726] čierna

KONŠTRUKCIA

- vnútorná výplň: z dosky – hrúbka 6 mm
- vnútorná výplň: zrkadlo v hrúbke 4 mm
- rám je zhotovený z MDF dosky
- dekoračná fólia

- bočné hrany a horná hrana sú fóliované
- zvislé hrany krídel sú zaoblené (info – str.104)
- dvojkrídlové dvere sa skladajú z falcovej časti a protifalca (str. 104)
- šírka jednokrídlových dverí: „60“ až „100“ / šírka dvojkrídlových dverí: „120“ až „200“

ŠTANDARDNÉ VYBAVENIE – FALCOVÉ DVERE

- zámok s roztečou 72 mm pre obyčajný kľúč, WC zámok alebo zámok pre cylindrickú vložku
- 3 pánty s možnosťou nastavenia (biely pozink)

ŠTANDARDNÉ VYBAVENIE – BEZFALCOVÉ DVERE

- zámok magnetický s roztečou 90 mm pre obyčajný kľúč, WC zámok, zámok 85 mm pre cylindrickú vložku
- 2 skryté pánty 3D nastaviteľné vo farbe saténový chróm

PRÍPLATKY K CENE DVERÍ

| | EUR bez DPH / EUR s DPH |
|--|--|
| • zhotovenie krídla bez otvoru pre kľúč | bez príplatku |
| • príplatek za šírku „100“ | 21,00 / 25,20 |
| • prídavný pánt v bezfalcových krídlach – dodáva sa so zárubňou | TABUĽKA „VOLITEĽNÉ MOŽNOSTI“ – str.107 |
| • kryty na závesy (chróm, saténový chróm, čierny, zlatá) – cena/ks | 2,00 / 2,40 |
| • vetračný výrez | 9,00 / 10,80 |
| • ventilačné prechodky PVC – cena/kpl | 9,00 / 10,80 |
| • ventilačné prechodky kovové – oválne (chróm, zlatá) – cena/kpl | 70,00 / 84,00 |
| • ventilačné prechodky kovové – hranaté (chróm, nikel) – cena/kpl | 70,00 / 84,00 |
| • prevedenia krídla s ostrou hranou (systém posuvných dverí) | 21,00 / 25,20 |
| • prevedenia krídla v bezfalcovej verzii | 21,00 / 25,20 |
| • zhotovenie dvojkrídlových dverí | 28,00 / 33,60 |
| • cylindrická vložka 31/36 (31/31 v bezfalcovej verzii krídla) – cena/ks | 11,00 / 13,20 |
| • padajúce tesnenie do dverí do šírky „60“–„90“ | 70,00 / 84,00 |
| • padajúce tesnenie do dverí do šírky „100“ | 77,00 / 92,40 |
| • hliníkový prah do dverí do šírky „60“–„90“ | 30,00 / 36,00 |
| • hliníkový prah do dverí do šírky „100“ | 35,00 / 42,00 |



ZÁRUBNE



- [OB3] bloková (možnosť: krycou lištou 10 x 60 mm alebo 16 x 80 mm) str.105
- [ORS1] nastaviteľná zárubňa s krycou lištou 60 mm str.106
- [ORS8] nastaviteľná zárubňa s krycou lištou 80 mm str.106
- [ORS7] nastaviteľná zárubňa pre bezfalcové dvere s krycou lištou 60 mm str.107
- [ORS10] nastaviteľná zárubňa pre bezfalcové dvere s krycou lištou 80 mm str.107

Lago

MONTÁŽNE VIDEO DOSTUPNÉ
NA NAŠOM YOUTUBE KANÁLI

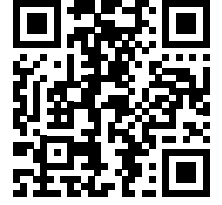

DOSTUPNÉ MOŽNOSTI ZHOTOVENIA DVEROVÉHO KRÍDLA:

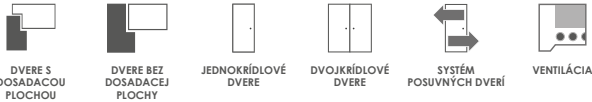

DVERE S
DOSADACOU
FLOCHOU

DVERE BEZ
DOSADACEJ
FLOCHY

JEDNOKRÍDLOVÉ
DVERE

DVOJKRÍDLOVÉ
DVERE

SYSTÉM
POSUVNÝCH
DVERÍ

VENTILÁCIA

CENA

EUR bez DPH / EUR s DPH

ENDURO / ENDURO PLUS / ENDURO 3D 230,00 / **276,00**

ECO-FORNIR / ECO FORNIR FORTE 253,00 / **303,60**

CENA (V EUR) ZA DVERE BEZ ZÁRUBNE A KĽUČKY



FAREBNOSŤ

ENDURO fólia

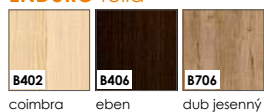

ENDURO 3D fólia

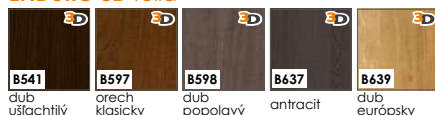

ENDURO PLUS fólia

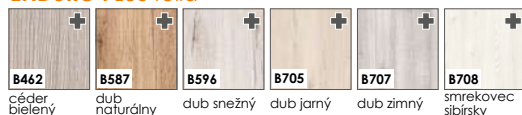

ECO-FORNIR FORTE fólia



ECO-FORNIR laminát CPL

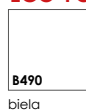

ENDURO POLI fólia

K dispozícii len ako farby zárubne:

- BLOKOVEJ
- NASTAVITELNEJ
- NASTAVITELNEJ PRE BEZFALCOVÉ MODULÁRNE DVERE.



KONŠTRUKCIA

- vnútorná výplň: z dosky – hrúbka 22 mm
- vnútorná výplň: drevenú alebo sklenenú výplň v závislosti od modelu – hrúbka 4 mm
- rám je zhotovený z MDF dosky
- dekoračná fólia

- bočné hrany a horná hrana sú fóliované
- zvislé hrany krídel sú zaoblené (info – str.104)
- dvojkrídlové dvere sa skladajú z falcovej časti a profilalca (str. 104)
- šírka jednokrídlových dverí: „60“ až „100“ / šírka dvojkrídlových dverí: „120“ až „200“



ŠTANDARDNÉ VYBAVENIE – FALCOVÉ DVERE

- zámok s roztečou 72 mm pre obyčajný kľúč, WC zámok alebo zámok pre cylindrickú vložku
- 3 pánty s možnosťou nastavenia (biely pozink)

ŠTANDARDNÉ VYBAVENIE – BEZFALCOVÉ DVERE

- zámok magnetický s roztečou 90 mm pre obyčajný kľúč, WC zámok, zámok 85 mm pre cylindrickú vložku
- 2 skryté pánty 3D nastaviteľné vo farbe saténový chróm

PRÍPLATKY K CENE DVERÍ

EUR bez DPH / EUR s DPH

| | bez príplatku | EUR s DPH |
|--|---------------|-----------|
| • zhotovenie krídla bez otvoru pre kľúč | 2,00 | 2,40 |
| • príplatek za šírku „100“ | 21,00 | 25,20 |
| • prídavný pánt v bezfalcových krídlach – dodáva sa so zárubňou | 2,00 | 2,40 |
| • kryty na závesy (chróm, saténový chróm, čierny, zlatá) – cena/ks | 9,00 | 10,80 |
| • vetračný výrez | 9,00 | 10,80 |
| • ventilačné prechodky PVC – cena/kpl | 70,00 | 84,00 |
| • ventilačné prechodky kovové – oválne (chróm, zlatá) – cena/kpl | 70,00 | 84,00 |
| • ventilačné prechodky kovové – hranaté (chróm, nikel) – cena/kpl | 21,00 | 25,20 |
| • prevedenia krídla s ostrou hranou (systém posuvných dverí) | 21,00 | 25,20 |
| • prevedenia krídla v bezfalcovej verzii | 28,00 | 33,60 |
| • zhotovenie dvojkrídlových dverí | 11,00 | 13,20 |
| • cylindrická vložka 31/36 (31/31 v bezfalcovej verzii krídla) – cena/ks | 70,00 | 84,00 |
| • padajúce tesnenie do dverí do šírky „60“–„90“ | 77,00 | 92,40 |
| • padajúce tesnenie do dverí do šírky „100“ | 30,00 | 36,00 |
| • hliníkový prah do dverí do šírky „60“–„90“ | 35,00 | 42,00 |
| • hliníkový prah do dverí do šírky „100“ | | |

TABUĽKA „VOLITEĽNÉ MOŽNOSTI“ – str.107

SKLO (LESKLÁ STRANA SKLA SA NACHÁDZA NA STRANE PÁNTOV)

- **satínato** – tvrdené sklo **standard – bez príplatku**



ZÁRUBNE

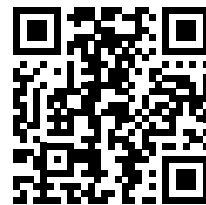

- [OB3] blokovaná (možnosť: krycou lištou 10 x 60 mm alebo 16 x 80 mm) **str.105**
- [ORS1] nastaviteľná zárubňa s krycou lištou 60 mm **str.106**
- [ORS8] nastaviteľná zárubňa s krycou lištou 80 mm **str.106**
- [ORS7] nastaviteľná zárubňa pre bezfalcové dvere s krycou lištou 60 mm **str.107**
- [ORS10] nastaviteľná zárubňa pre bezfalcové dvere s krycou lištou 80 mm **str.107**

MONTÁŽNE VIDEO DOSTUPNÉ
NA NAŠOM YOUTUBE KANÁLI

DOSTUPNÉ MOŽNOSTI ZHOTOVENIA DVEROVÉHO KRÍDLA:

DVERE S
DOSADACOU
FLOCHOUDVERE BEZ
DOSADACEJ
FLOCHYJEDNOKRÍDLOVÉ
DVEREDVOJKRÍDLOVÉ
DVERESYSTÉM
POSUVNÝCH DVERÍ

VENTILÁCIA

CENA

EUR bez DPH / EUR s DPH

ENDURO / ENDURO PLUS / ENDURO 3D 226,00 / **271,20****ECO-FORNIR / ECO FORNIR FORTE** 249,00 / **298,80**

CENA (V EUR) ZA DVERE BEZ ZÁRUBNE A KIUČY



FAREBNOSŤ

ENDURO fólia

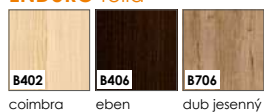

ENDURO 3D fólia

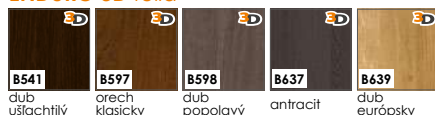

ENDURO PLUS fólia

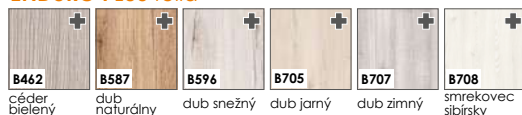

ECO-FORNIR FORTE fólia



ECO-FORNIR laminát CPL

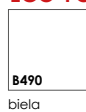

ENDURO POLI fólia

K dispozícii len ako farby zárubne:

- BLOKOVEJ
- NASTAVITELNEJ
- NASTAVITELNEJ PRE BEZFALCOVÉ MODULÁRNE DVERE.

[B726] čierna

KONŠTRUKCIA

- vnútorná výplň: z dosky – hrúbka 22 mm
- vnútorná výplň: drevenú alebo sklenenú výplň v závislosti od modelu – hrúbka 4 mm
- rám je zhotovený z MDF dosky – spodnej vodorovnej priečky – s výškou 400 mm, hornej vodorovnej priečky – s výškou 350 mm
- dekoratívna fólia

- bočné hrany a horná hrana sú fóliované
- zvislé hrany krídel sú zaoblené (info – str.104)
- dvojkrídlové dvere sa skladajú z falcovej časti a profilalca (str. 104)
- šírka jednokrídlových dverí: „60“ až „100“ / šírka dvojkrídlových dverí: „120“ až „200“



ŠTANDARDNÉ VYBAVENIE – FALCOVÉ DVERE

- zámok s roztečou 72 mm pre obyčajný kľúč, WC zámok alebo zámok pre cylindrickú vložku
- 3 pánty s možnosťou nastavenia (biely pozink)

ŠTANDARDNÉ VYBAVENIE – BEZFALCOVÉ DVERE

- zámok magnetický s roztečou 90 mm pre obyčajný kľúč, WC zámok, zámok 85 mm pre cylindrickú vložku
- 2 skryté pánty 3D nastaviteľné vo farbe saténový chróm

PRÍPLATKY K CENE DVERÍ

| | EUR bez DPH / EUR s DPH |
|--|--|
| • zhotovenie krídla bez otvoru pre kľúč | bez príplatku |
| • príplatek za šírku „100“ | 21,00 / 25,20 |
| • prídavný pánt v bezfalcových krídlach – dodáva sa so zárubňou | 2,00 / 2,40 |
| • kryty na závesy (chróm, saténový chróm, čierny, zlatý) – cena/ks | TABUĽKA „VOLITELNÉ MOŽNOSTI“ – str.107 |
| • vetračný výrez | 9,00 / 10,80 |
| • ventilačné prechodky PVC – cena/kpl | 9,00 / 10,80 |
| • ventilačné prechodky kovové – hranaté (chróm, zlatý) – cena/kpl | 70,00 / 84,00 |
| • ventilačné prechodky kovové – oválne (chróm, nikol) – cena/kpl | 70,00 / 84,00 |
| • prevedenia krídla s ostrou hranou (systém posuvných dverí) | 21,00 / 25,20 |
| • prevedenia krídla v bezfalcovej verzii | 21,00 / 25,20 |
| • zhotovenie dvojkrídlových dverí | 28,00 / 33,60 |
| • cylindrická vložka 31/36 (31/31 v bezfalcovej verzii krídla) – cena/ks | 11,00 / 13,20 |
| • padajúce tesnenie do dverí do šírky „60“–„90“ | 70,00 / 84,00 |
| • padajúce tesnenie do dverí do šírky „100“ | 77,00 / 92,40 |
| • hliníkový prah do dverí do šírky „60“–„90“ | 30,00 / 36,00 |
| • hliníkový prah do dverí do šírky „100“ | 35,00 / 42,00 |

- satínato – tvrdené sklo

standard – bez príplatku

- [OB3] blokova (možnosť: krycou lištou 10 x 60 mm alebo 16 x 80 mm) str.105
- [ORS1] nastaviteľná zárubňa s krycou lištou 60 mm str.106
- [ORS8] nastaviteľná zárubňa s krycou lištou 80 mm str.106
- [ORS7] nastaviteľná zárubňa pre bezfalcové dvere s krycou lištou 60 mm str.107
- [ORS10] nastaviteľná zárubňa pre bezfalcové dvere s krycou lištou 80 mm str.107

SKLO (LESKLÁ STRANA SKLA SA NACHÁDZA NA STRANE PÁNTOV)



ZÁRUBNE



MONTÁŽNE VIDEO DOSTUPNÉ
NA NAŠOM YOUTUBE KANÁLI

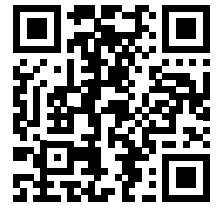

DOSTUPNÉ MOŽNOSTI ZHOTOVENIA DVEROVÉHO KRÍDLA:



CENA

EUR bez DPH / EUR s DPH

ENDURO / ENDURO PLUS / ENDURO 3D 212,00 / **254,40**

ECO-FORNIR / ECO FORNIR FORTE 235,00 / **282,00**

CENA (V EUR) ZA DVERE BEZ ZÁRUBNE A KLUČKY

Vinadio 1



Vinadio 2



Vinadio 3



FAREBNOSŤ

ENDURO fólia

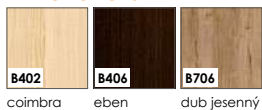

ENDURO 3D fólia



ENDURO PLUS fólia

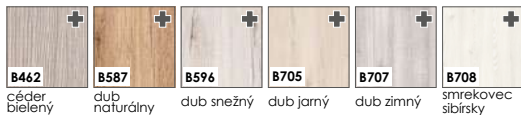

ECO-FORNIR FORTE fólia



ECO-FORNIR laminát CPL

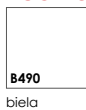

ENDURO POLI fólia

K dispozícii len ako farby zárubne:

- **BLOKOVEJ**
- **NASTAVITELNEJ**
- **NASTAVITELNEJ PRE BEZFALCOVÉ MODULÁRNE DVERE.**

KONŠTRUKCIA

- 1 • vnútorná výplň: z dosky – hrúbka 22 mm
- 2 • vnútorná výplň: drevenú alebo sklenenú výplň v závislosti od modelu – hrúbka 4 mm
- 3 • rám je zhotovený z MDF dosky
- 4 • dekoračná fólia



- bočné hrany a horná hrana sú fóliované
- zvislé hrany krídel sú zaoblené (info – str.104)
- dvojkrídlové dvere sa skladajú z falcovej časti a profilalca (str. 104)
- šírka jednokrídlových dverí: „60“ až „100“ / šírka dvojkrídlových dverí: „120“ až „200“

ŠTANDARDNÉ VYBAVENIE – FALCOVÉ DVERE

- zámok s roztečou 72 mm pre obyčajný kľúč, WC zámok alebo zámok pre cylindrickú vložku
- 3 pánty s možnosťou nastavenia (biely pozink)

ŠTANDARDNÉ VYBAVENIE – BEZFALCOVÉ DVERE

- zámok magnetický s roztečou 90 mm pre obyčajný kľúč, WC zámok, zámok 85 mm pre cylindrickú vložku
- 2 skryté pánty 3D nastaviteľné vo farbe saténový chróm

PRÍPLATKY K CENE DVERÍ

| | EUR bez DPH / EUR s DPH |
|--|--|
| • zhotovenie krídla bez otvoru pre kľúč | bez príplatku |
| • príplatek za šírku „100“ | 21,00 / 25,20 |
| • prídavný pánt v bezfalcových krídlach – dodáva sa so zárubňou | TABUĽKA „VOLITEĽNÉ MOŽNOSTI“ – str.107 |
| • kryty na závesy (chróm, saténový chróm, čierny, zlatá) – cena/kš | 2,00 / 2,40 |
| • vetračný výrez | 9,00 / 10,80 |
| • ventilačné prechodky PVC – cena/kpl | 9,00 / 10,80 |
| • ventilačné prechodky kovové – oválne (chróm, zlatá) – cena/kpl | 70,00 / 84,00 |
| • ventilačné prechodky kovové – hranaté (chróm, nikel) – cena/kpl | 70,00 / 84,00 |
| • prevedenia krídla s ostrou hranou (systém posuvných dverí) | 21,00 / 25,20 |
| • prevedenia krídla v bezfalcovej verzii | 21,00 / 25,20 |
| • zhotovenie dvojkrídlových dverí | 28,00 / 33,60 |
| • cylindrická vložka 31/36 (31/31 v bezfalcovej verzii krídla) – cena/kš | 11,00 / 13,20 |
| • padajúce tesnenie do dverí do šírky „60“–„90“ | 70,00 / 84,00 |
| • padajúce tesnenie do dverí do šírky „100“ | 77,00 / 92,40 |
| • hliníkový prah do dverí do šírky „60“–„90“ | 30,00 / 36,00 |
| • hliníkový prah do dverí do šírky „100“ | 35,00 / 42,00 |

- **satínato** – tvrdené sklo

standard – bez príplatku

SKLO (LESKLÁ STRANA SKLA SA NACHÁDZA NA STRANE PÁNTOV)



ZÁRUBNE



- **[OB3]** bloková (možnosť: krycou lištou 10 x 60 mm alebo 16 x 80 mm) str.105
- **[ORS1]** nastaviteľná zárubňa s krycou lištou 60 mm str.106
- **[ORS8]** nastaviteľná zárubňa s krycou lištou 80 mm str.106
- **[ORS7]** nastaviteľná zárubňa pre bezfalcové dvere s krycou lištou 60 mm str.107
- **[ORS10]** nastaviteľná zárubňa pre bezfalcové dvere s krycou lištou 80 mm str.107

Fossano

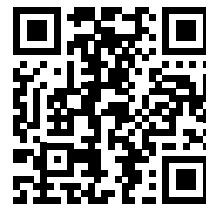
MONTÁŽNE VIDEO DOSTUPNÉ
NA NAŠOM YOUTUBE KANÁLI

DOSTUPNÉ MOŽNOSTI ZHOTOVENIA DVEROVÉHO KRÍDLA:

DVERE S
DOSADACOU
FLOCHOUDVERE BEZ
DOSADACEJ
FLOCHYJEDNOKRÍDLOVÉ
DVEREDVOJKRÍDLOVÉ
DVERESYSTÉM
POSUVNÝCH DVERÍ

VENTILÁCIA

CENA

EUR bez DPH / EUR s DPH

ENDURO / ENDURO PLUS / ENDURO 3D 212,00 / **254,40**ECO-FORNIR / ECO FORNIR FORTE 235,00 / **282,00**

CENA (V EUR) ZA DVERE BEZ ZÁRUBNE A KLUČKY



FAREBNOSŤ

ENDURO fólia

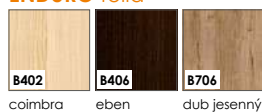

ENDURO 3D fólia

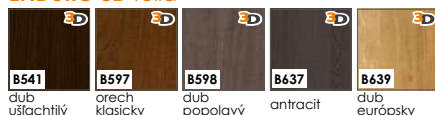

ENDURO PLUS fólia

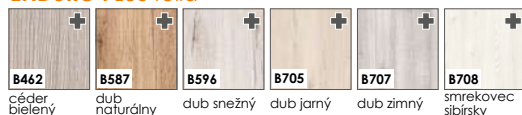

ECO-FORNIR FORTE fólia

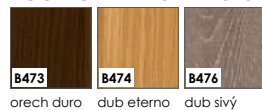

ECO-FORNIR laminát CPL

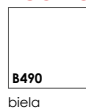

ENDURO POLI fólia

K dispozícii len ako farby zárubne:

- **BLOKOVEJ**
- **NASTAVITELNEJ**
- **NASTAVITELNEJ PRE BEZFALCOVÉ MODULÁRNE DVERE.**

KONŠTRUKCIA

- vnútorná výplň: z dosky – hrúbka 22 mm
- vnútorná výplň: drevenú alebo sklenenú výplň v závislosti od modelu – hrúbka 4 mm
- rám je zhotovený z MDF dosky
- dekoratívna fólia



- bočné hrany a horná hrana sú fóliované
- zvislé hrany krídel sú zaoblené (info – str.104)
- dvojkrídlové dvere sa skladajú z falcovej časti a profilalca (str. 104)
- šírka jednokrídlových dverí: „60“ až „100“ / šírka dvojkrídlových dverí: „120“ až „200“

ŠTANDARDNÉ VYBAVENIE – FALCOVÉ DVERE

- zámok s roztečou 72 mm pre obyčajný kľúč, WC zámok alebo zámok pre cylindrickú vložku
- 3 pánty s možnosťou nastavenia (biely pozink)

ŠTANDARDNÉ VYBAVENIE – BEZFALCOVÉ DVERE

- zámok magnetický s roztečou 90 mm pre obyčajný kľúč, WC zámok, zámok 85 mm pre cylindrickú vložku
- 2 skryté pánty 3D nastaviteľné vo farbe saténový chróm

PRÍPLATKY K CENE DVERÍ

| | EUR bez DPH / EUR s DPH |
|--|--|
| • zhotovenie krídla bez otvoru pre kľúč | bez príplatku |
| • príplatek za šírku „100“ | 21,00 / 25,20 |
| • prídavný pánt v bezfalcových krídlach – dodáva sa so zárubňou | TABUĽKA „VOLITELNÉ MOŽNOSTI“ – str.107 |
| • kryty na závesy (chróm, saténový chróm, čierny, zlatá) – cena/kš | 2,00 / 2,40 |
| • vetračný výrez | 9,00 / 10,80 |
| • ventilačné prechodky PVC – cena/kpl | 9,00 / 10,80 |
| • ventilačné prechodky kovové – oválne (chróm, zlatá) – cena/kpl | 70,00 / 84,00 |
| • ventilačné prechodky kovové – hranaté (chróm, nikel) – cena/kpl | 70,00 / 84,00 |
| • prevedenia krídla s ostrou hranou (systém posuvných dverí) | 21,00 / 25,20 |
| • prevedenia krídla v bezfalcovej verzii | 21,00 / 25,20 |
| • zhotovenie dvojkrídlových dverí | 28,00 / 33,60 |
| • cylindrická vložka 31/36 (31/31 v bezfalcovej verzii krídla) – cena/kš | 11,00 / 13,20 |
| • padajúce tesnenie do dverí do šírky „60“–„90“ | 70,00 / 84,00 |
| • padajúce tesnenie do dverí do šírky „100“ | 77,00 / 92,40 |
| • hliníkový prah do dverí do šírky „60“–„90“ | 30,00 / 36,00 |
| • hliníkový prah do dverí do šírky „100“ | 35,00 / 42,00 |

- **satínato** – tvrdené sklo **standard – bez príplatku**

SKLO (LESKLÁ STRANA SKLA SA NACHÁDZA NA STRANE PÁNTOV)



ZÁRUBNE



- **[ORB3]** bloková (možnosť: krycou lištou 10 x 60 mm alebo 16 x 80 mm) **str.105**
- **[ORS1]** nastaviteľná zárubňa s krycou lištou 60 mm **str.106**
- **[ORS8]** nastaviteľná zárubňa s krycou lištou 80 mm **str.106**
- **[ORS7]** nastaviteľná zárubňa pre bezfalcové dvere s krycou lištou 60 mm **str.107**
- **[ORS10]** nastaviteľná zárubňa pre bezfalcové dvere s krycou lištou 80 mm **str.107**

Imperia

MONTÁŽNE VIDEO DOSTUPNÉ
NA NAŠOM YOUTUBE KANÁLI

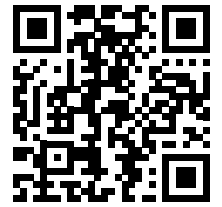

DOSTUPNÉ MOŽNOSTI ZHOTOVENIA DVEROVÉHO KRÍDLA:



DVERE S
DOSADACOU
FLOCHOU



DVERE BEZ
DOSADACEJ
FLOCHY



JEDNOKRÍDLOVÉ
DVERE



DVOJKRÍDLOVÉ
DVERE



SYSTÉM
POSUVNÝCH DVERÍ



VENTILÁCIA

CENA

EUR bez DPH / EUR s DPH

ENDURO / ENDURO PLUS / ENDURO 3D 222,00 / **266,40**

ECO-FORNIR / ECO FORNIR FORTE 244,00 / **292,80**

CENA (V EUR) ZA DVERE BEZ ZÁRUBNE A KLUČKY



FAREBNOSŤ

ENDURO fólia

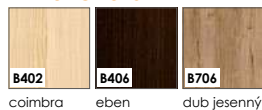

ENDURO 3D fólia

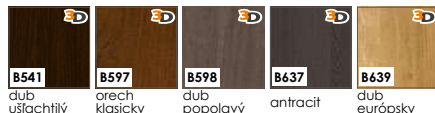

ENDURO PLUS fólia

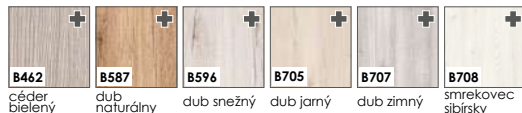

ECO-FORNIR FORTE fólia



ECO-FORNIR laminát CPL

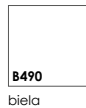

ENDURO POLI fólia

K dispozícii len ako farby zárubne:

- BLOKOVEJ
- NASTAVITELNEJ
- NASTAVITELNEJ PRE BEZFALCOVÉ MODULÁRNE DVERE.

KONŠTRUKCIA

- 1 • vnútorná výplň: z dosky – hrúbka 22 mm
- 2 • vnútorná výplň: drevenú alebo sklenenú výplň v závislosti od modelu – hrúbka 4 mm
- 3 • rám je zhotovený z MDF dosky – spodnej vodorovnej priečky – s výškou 400 mm, hornej vodorovnej priečky – s výškou 350 mm
- 4 • dekoratívna fólia



- bočné hrany a horná hrana sú fóliované
- zvislé hrany krídel sú zaoblené (info – str.104)
- dvojkrídlové dvere sa skladajú z falcovej časti a profilalca (str. 104)
- šírka jednokrídlových dverí: „60“ až „100“ / šírka dvojkrídlových dverí: „120“ až „200“

ŠTANDARDNÉ VYBAVENIE – FALCOVÉ DVERE

- zámok s roztečou 72 mm pre obyčajný kľúč, WC zámok alebo zámok pre cylindrickú vložku
- 3 pánty s možnosťou nastavenia (biely pozink)

ŠTANDARDNÉ VYBAVENIE – BEZFALCOVÉ DVERE

- zámok magnetický s roztečou 90 mm pre obyčajný kľúč, WC zámok, zámok 85 mm pre cylindrickú vložku
- 2 skryté pánty 3D nastaviteľné vo farbe saténový chróm

PRÍPLATKY K CENE DVERÍ

| | EUR bez DPH / EUR s DPH |
|--|--|
| • zhotovenie krídla bez otvoru pre kľúč | bez príplatku |
| • príplatek za šírku „100“ | 21,00 / 25,20 |
| • prídavný pánt v bezfalcových krídlach – dodáva sa so zárubňou | TABUĽKA „VOLITELNÉ MOŽNOSTI“ – str.107 |
| • kryty na závesy (chróm, saténový chróm, čierny, zlatý) – cena/ks | 2,00 / 2,40 |
| • vetračný výrez | 9,00 / 10,80 |
| • ventilačné prechodky PVC – cena/kpl | 9,00 / 10,80 |
| • ventilačné prechodky kovové – oválne (chróm, zlatý) – cena/kpl | 70,00 / 84,00 |
| • ventilačné prechodky kovové – hranaté (chróm, nikel) – cena/kpl | 70,00 / 84,00 |
| • prevedenia krídla s ostrou hranou (systém posuvných dverí) | 21,00 / 25,20 |
| • prevedenia krídla v bezfalcovej verzii | 21,00 / 25,20 |
| • zhotovenie dvojkrídlových dverí | 28,00 / 33,60 |
| • cylindrická vložka 31/36 (31/31 v bezfalcovej verzii krídla) – cena/ks | 11,00 / 13,20 |
| • padajúce tesnenie do dverí do šírky „60“–„90“ | 70,00 / 84,00 |
| • padajúce tesnenie do dverí do šírky „100“ | 77,00 / 92,40 |
| • hliníkový prah do dverí do šírky „60“–„90“ | 30,00 / 36,00 |
| • hliníkový prah do dverí do šírky „100“ | 35,00 / 42,00 |

- satínato – tvrdené sklo standard – bez príplatku

- [OB3] blokova (možnosť: krycou lištou 10 x 60 mm alebo 16 x 80 mm) str.105
- [ORS1] nastaviteľná zárubňa s krycou lištou 60 mm str.106
- [ORS8] nastaviteľná zárubňa s krycou lištou 80 mm str.106
- [ORS7] nastaviteľná zárubňa pre bezfalcové dvere s krycou lištou 60 mm str.107
- [ORS10] nastaviteľná zárubňa pre bezfalcové dvere s krycou lištou 80 mm str.107

SKLO (LESKLÁ STRANA SKLA SA NACHÁDZA NA STRANE PÁNTOV)



ZÁRUBNE

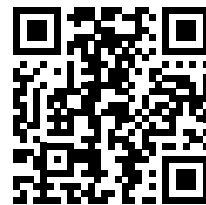

Destino Unico

MONTÁŽNE VIDEO DOSTUPNÉ
NA NAŠOM YOUTUBE KANÁLI

DOSTUPNÉ MOŽNOSTI ZHOTOVENIA DVEROVÉHO KRÍDLA:

DVERE S
DOSADACOU
FLOCHOUDVERE BEZ
DOSADACEJ
FLOCHYJEDNOKRÍDLOVÉ
DVEREDVOJKRÍDLOVÉ
DVERESYSTÉM
POSUVNÝCH DVERÍ

VENTILÁCIA

CENA

EUR bez DPH / EUR s DPH

ENDURO / ENDURO PLUS / ENDURO 3D 267,00 / **320,40****ECO-FORNIR / ECO FORNIR FORTE** 290,00 / **348,00**

CENA (V EUR) ZA DVERE BEZ ZÁRUBNE A KľUČKY



Jedna z najobľúbenejších kolekcií dverí INVADO – DESTINO UNICO bola ocenená „Zlatou medailou“. Tieto krídla predstavujú odvážnu kombináciu farieb, ktorá umožňuje vytvárať s rozmachom prekvapivé, štýlizované interiéry.

Preto sme nemali žiadne pochybnosti o tom, aby sme práve tieto dvere prihlásili do prestížnej súťaže „Zlatá medaila“ organizovanej v rámci Medzinárodného poznanského veľtrhu BUDMA. „Zlatá medaila“ MPV je jedna z najznámejších cien na poľskom trhu, ktorá je udeľovaná inovatívnym výrobkom najvyššej kvality. Sme na ňu pyšní a ďakujeme všetkým, ktorí sa podieľali na výrobe a predaji dverí Destino Unico.

FAREBNOSŤ

ENDURO fólia

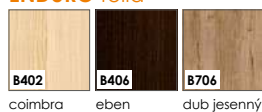

ENDURO 3D fólia

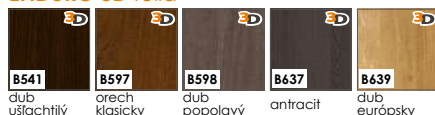

ENDURO PLUS fólia

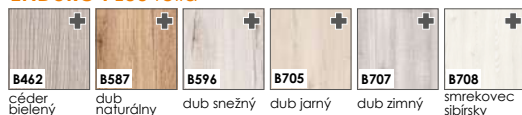

ECO-FORNIR FORTE fólia

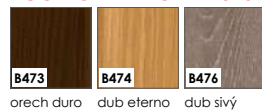

ECO-FORNIR laminát CPL

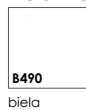

ENDURO POLI fólia

K dispozícii len ako farby zárubne:

- BLOKOVEJ
- NASTAVITELNEJ
- NASTAVITELNEJ PRE BEZFALCOVÉ MODULÁRNE DVERE.

KONŠTRUKCIA

- vnútorná výplň: drevenú alebo sklenenú výplň v závislosti od modelu – hrúbka 4 mm
- vnútorná výplň: z dosky – hrúbka 22 mm
- rám je zhotovený z MDF dosky
- sklenené výplne 80 mm – výplň vo zvolenom farebnom odtieni
- dekoratívna fólia

- bočné hrany a horná hrana sú fóliované
- zvislé hrany krídel sú zaoblené (info – str.104)
- dvojkrídlové dvere sa skladajú z falcovej časti a profilalca (str. 104)
- šírka jednokrídlových dverí: „60“ až „100“ / šírka dvojkrídlových dverí: „120“ až „200“

ŠTANDARDNÉ VYBAVENIE – FALCOVÉ DVERE

- zámok s roztečou 72 mm pre obyčajný kľúč, WC zámok alebo zámok pre cylindrickú vložku
- 3 pánty s možnosťou nastavenia (biely pozink)

ŠTANDARDNÉ VYBAVENIE – BEZFALCOVÉ DVERE

- zámok magnetický s roztečou 90 mm pre obyčajný kľúč, WC zámok, zámok 85 mm pre cylindrickú vložku
- 2 skryté pánty 3D nastaviteľné vo farbe saténový chróm

PRÍPLATKY K CENE DVERÍ

| | EUR bez DPH / EUR s DPH |
|--|-------------------------|
| • zhotovenie krídla bez otvoru pre kľúč | 2,00 / 2,40 |
| • príplatok za šírku „100“ | 21,00 / 25,20 |
| • prídavný pánt v bezfalcových krídlach – dodáva sa so zábruhou | 2,00 / 2,40 |
| • kryty na závesy (chróm, saténový chróm, čierny, zlatý) – cena/ks | 9,00 / 10,80 |
| • vetračný výrez | 9,00 / 10,80 |
| • ventilačné prechodky PVC – cena/kpl | 70,00 / 84,00 |
| • ventilačné prechodky kovové – oválne (chróm, zlatý) – cena/kpl | 70,00 / 84,00 |
| • ventilačné prechodky kovové – hranaté (chróm, nikel) – cena/kpl | 21,00 / 25,20 |
| • prevedenia krídla s ostrou hranou (systém posuvných dverí) | 21,00 / 25,20 |
| • prevedenia krídla v bezfalcovej verzii | 28,00 / 33,60 |
| • zhotovenie dvojkrídlových dverí | 11,00 / 13,20 |
| • cylindrická vložka 31/36 (31/31 v bezfalcovej verzii krídla) – cena/ks | 70,00 / 84,00 |
| • padajúce tesnenie do dverí do šírky „60“–„90“ | 77,00 / 92,40 |
| • padajúce tesnenie do dverí do šírky „100“ | 30,00 / 36,00 |
| • hliníkový prah do dverí do šírky „60“–„90“ | 35,00 / 42,00 |
| • hliníkový prah do dverí do šírky „100“ | |



SKLO (LESKLÁ STRANA SKLA SA NACHÁDZA NA STRANE PÁNTOV)

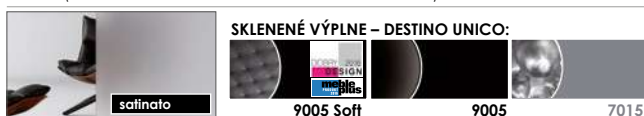

- **satínato** – tvrdené sklo **standard – bez príplatku**

ZÁRUBNE



- [OB3] bloková (možnosť: krycou lištou 10 x 60 mm alebo 16 x 80 mm) **str.105**
- [ORS1] nastaviteľná zábruhňa s krycou lištou 60 mm **str.106**
- [ORS8] nastaviteľná zábruhňa s krycou lištou 80 mm **str.106**
- [ORS7] nastaviteľná zábruhňa pre bezfalcové dvere s krycou lištou 60 mm **str.107**
- [ORS10] nastaviteľná zábruhňa pre bezfalcové dvere s krycou lištou 80 mm **str.107**

MONTÁŽNE VIDEO DOSTUPNÉ
NA NAŠOM YOUTUBE KANÁLI

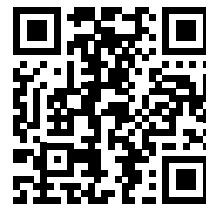

DOSTUPNÉ MOŽNOSTI ZHOTOVENIA DVEROVÉHO KRÍDLA:

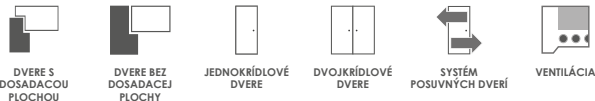

CENA

EUR bez DPH / EUR s DPH

ENDURO / ENDURO PLUS / ENDURO 3D 222,00 / **266,40**

ECO-FORNIR / ECO FORNIR FORTE 244,00 / **292,80**

CENA (V EUR) ZA DVERE BEZ ZÁRUBNE A KLUČKY



FAREBNOSŤ

ENDURO fólia

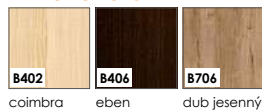

ENDURO 3D fólia

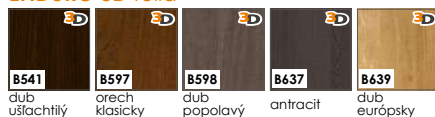

ENDURO PLUS fólia

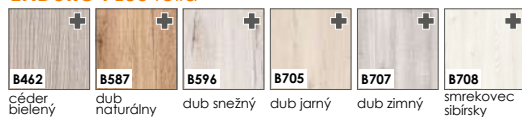

ECO-FORNIR FORTE fólia

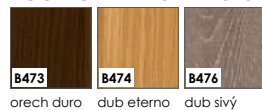

ECO-FORNIR laminát CPL

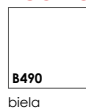

ENDURO POLI fólia

K dispozícii len ako farby záružbe:

- BLOKOVEJ
- NASTAVITELNEJ
- NASTAVITELNEJ PRE BEZFALCOVÉ MODULÁRNE DVERE.



KONŠTRUKCIA

- vnútorná výplň: drevenú alebo sklenenú výplň v závislosti od modelu – hrúbka 4 mm
- vnútorná výplň: z dosky – hrúbka 22 mm
- rám je zhotovený z MDF dosky
- dekoratívna fólia



- bočné hrany a horná hrana sú fóliované
- zvislé hrany krídel sú zaoblené (info – str.104)
- dvojkrídlové dvere sa skladajú z falcovej časti a profilalca (str. 104)
- šírka jednokrídlových dverí: „60“ až „100“ / šírka dvojkrídlových dverí: „120“ až „200“

ŠTANDARDNÉ VYBAVENIE – FALCOVÉ DVERE

- zámok s roztečou 72 mm pre obyčajný kľúč, WC zámok alebo zámok pre cylindrickú vložku
- 3 pánty s možnosťou nastavenia (biely pozink)

ŠTANDARDNÉ VYBAVENIE – BEZFALCOVÉ DVERE

- zámok magnetický s roztečou 90 mm pre obyčajný kľúč, WC zámok, zámok 85 mm pre cylindrickú vložku
- 2 skryté pánty 3D nastaviteľné vo farbe saténový chróm

PRÍPLATKY K CENE DVERÍ

EUR bez DPH / EUR s DPH

| | bez príplatku | príplatku |
|--|---------------|-----------|
| • zhotovenie krídla bez otvoru pre kľúč | 2,00 | 2,40 |
| • príplatok za šírku „100“ | 21,00 | 25,20 |
| • prídavný pánt v bezfalcových krídlach – dodáva sa so zárubňou | 2,00 | 2,40 |
| • kryty na závesy (chróm, saténový chróm, čierny, zlatá) – cena/kš | 9,00 | 10,80 |
| • vetrací výrez | 9,00 | 10,80 |
| • ventilačné prechodky PVC – cena/kpl | 7,00 | 8,40 |
| • ventilačné prechodky kovové – hranaté (chróm, zlatá) – cena/kpl | 70,00 | 84,00 |
| • ventilačné prechodky kovové – oválne (chróm, nikol) – cena/kpl | 21,00 | 25,20 |
| • prevedenia krídla s ostrou hranou (systém posuvných dverí) | 21,00 | 25,20 |
| • prevedenia krídla v bezfalcovej verzii | 28,00 | 33,60 |
| • zhotovenie dvojkrídlových dverí | 11,00 | 13,20 |
| • cylindrická vložka 31/36 (31/31 v bezfalcovej verzii krídla) – cena/kš | 70,00 | 84,00 |
| • padajúce tesnenie do dverí do šírky „60“–„90“ | 77,00 | 92,40 |
| • padajúce tesnenie do dverí do šírky „100“ | 30,00 | 36,00 |
| • hliníkový prah do dverí do šírky „60“–„90“ | 35,00 | 42,00 |
| • hliníkový prah do dverí do šírky „100“ | | |

- satínato – tvrdené sklo

standard – bez príplatku

SKLO (LESKLÁ STRANA SKLA SA NACHÁDZA NA STRANE PÁNTOV)



ZÁRUŽBE



- [ORB3] bloková (možnosť: krycou lištou 10 x 60 mm alebo 16 x 80 mm) str.105
- [ORS1] nastaviteľná zárubňa s krycou lištou 60 mm str.106
- [ORS8] nastaviteľná zárubňa s krycou lištou 80 mm str.106
- [ORS7] nastaviteľná zárubňa pre bezfalcové dvere s krycou lištou 60 mm str.107
- [ORS10] nastaviteľná zárubňa pre bezfalcové dvere s krycou lištou 80 mm str.107

Versano

MONTÁŽNE VIDEO DOSTUPNÉ
NA NAŠOM YOUTUBE KANÁLI

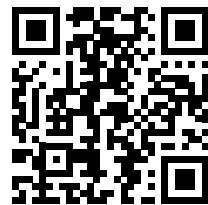

DOSTUPNÉ MOŽNOSTI ZHOTOVENIA DVEROVÉHO KRÍDLA:

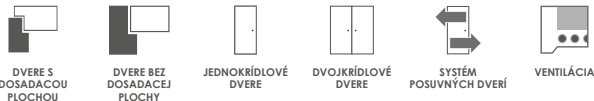

CENA

EUR bez DPH / EUR s DPH

ENDURO / ENDURO PLUS / ENDURO 3D 222,00 / **266,40**

ECO-FORNIR / ECO FORNIR FORTE 244,00 / **292,80**

CENA (V EUR) ZA DVERE BEZ ZÁRUBNE A KLUČKY



FAREBNOSŤ

ENDURO fólia

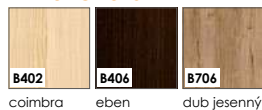

ENDURO 3D fólia

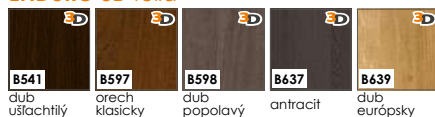

ENDURO PLUS fólia

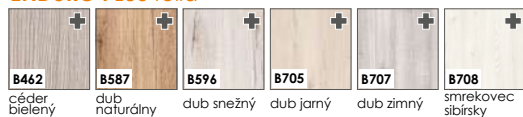

ECO-FORNIR FORTE fólia

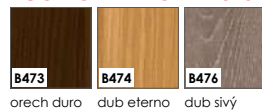

ECO-FORNIR laminát CPL

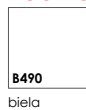

ENDURO POLI fólia

K dispozícii len ako farby zárubne:

- BLOKOVEJ
- NASTAVITELNEJ
- NASTAVITELNEJ PRE BEZFALCOVÉ MODULÁRNE DVERE.

KONŠTRUKCIA

- 1 • vnútorná výplň: z dosky – hrúbka 22 mm
- 2 • vnútorná výplň: drevenú alebo sklenenú výplň v závislosti od modelu – hrúbka 4 mm
- 3 • rám je zhotovený z MDF dosky – spodnej vodorovnej priečky – s výškou 400 mm, hornej vodorovnej priečky – s výškou 350 mm
- 4 • dekoratívna fólia

- bočné hrany a horná hrana sú fóliované
- zvislé hrany krídel sú zaoblené (info – str.104)
- dvojkrídlové dvere sa skladajú z falcovej časti a profilca (str. 104)
- šírka jednokrídlových dverí: „60“ až „100“ / šírka dvojkrídlových dverí: „120“ až „200“



ŠTANDARDNÉ VYBAVENIE – FALCOVÉ DVERE

- zámok s roztečou 72 mm pre obyčajný kľúč, WC zámok alebo zámok pre cylindrickú vložku
- 3 pánty s možnosťou nastavenia (biely pozink)

ŠTANDARDNÉ VYBAVENIE – BEZFALCOVÉ DVERE

- zámok magnetický s roztečou 90 mm pre obyčajný kľúč, WC zámok, zámok 85 mm pre cylindrickú vložku
- 2 skryté pánty 3D nastaviteľné vo farbe saténový chróm

PRÍPLATKY K CENE DVERÍ

| | EUR bez DPH / EUR s DPH |
|--|--|
| • zhotovenie krídla bez otvoru pre kľúč | bez príplatku |
| • príplatek za šírku „100“ | 21,00 / 25,20 |
| • prídavný pánt v bezfalcových krídlach – dodáva sa so zárubňou | TABUĽKA „VOLITELNÉ MOŽNOSTI“ – str.107 |
| • kryty na závesy (chróm, saténový chróm, čierny, zlatý) – cena/ks | 2,00 / 2,40 |
| • vetračný výrez | 9,00 / 10,80 |
| • ventilačné prechodky PVC – cena/kpl | 9,00 / 10,80 |
| • ventilačné prechodky kovové – hranaté (chróm, zlatý) – cena/kpl | 70,00 / 84,00 |
| • ventilačné prechodky kovové – oválne (chróm, nikol) – cena/kpl | 70,00 / 84,00 |
| • prevedenia krídla s ostrou hranou (systém posuvných dverí) | 21,00 / 25,20 |
| • prevedenia krídla v bezfalcovej verzii | 21,00 / 25,20 |
| • zhotovenie dvojkrídlových dverí | 28,00 / 33,60 |
| • cylindrická vložka 31/36 (31/31 v bezfalcovej verzii krídla) – cena/ks | 11,00 / 13,20 |
| • padajúce tesnenie do dverí do šírky „60“–„90“ | 70,00 / 84,00 |
| • padajúce tesnenie do dverí do šírky „100“ | 77,00 / 92,40 |
| • hliníkový prah do dverí do šírky „60“–„90“ | 30,00 / 36,00 |
| • hliníkový prah do dverí do šírky „100“ | 35,00 / 42,00 |

- satínato – tvrdené sklo

standard – bez príplatku

- [OB3] blokova (možnosť: krycou lištou 10 x 60 mm alebo 16 x 80 mm) **str.105**
- [ORS1] nastaviteľná zárubňa s krycou lištou 60 mm **str.106**
- [ORS8] nastaviteľná zárubňa s krycou lištou 80 mm **str.106**
- [ORS7] nastaviteľná zárubňa pre bezfalcové dvere s krycou lištou 60 mm **str.107**
- [ORS10] nastaviteľná zárubňa pre bezfalcové dvere s krycou lištou 80 mm **str.107**

SKLO (LESKLÁ STRANA SKLA SA NACHÁDZA NA STRANE PÁNTOV)



ZÁRUBNE



Nogaro

MONTÁŽNE VIDEO DOSTUPNÉ
NA NAŠOM YOUTUBE KANÁLI

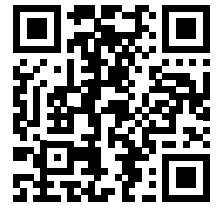

DOSTUPNÉ MOŽNOSTI ZHOTOVENIA DVEROVÉHO KRÍDLA:

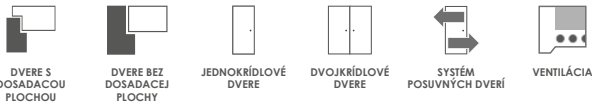

CENA

EUR bez DPH / EUR s DPH

ENDURO / ENDURO PLUS / ENDURO 3D 222,00 / **266,40**

ECO-FORNIR / ECO FORNIR FORTE 244,00 / **292,80**

CENA (V EUR) ZA DVERE BEZ ZÁRUBNE A KLUČKY



FAREBNOSŤ

ENDURO fólia

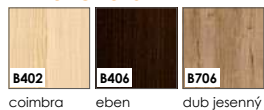

ENDURO 3D fólia

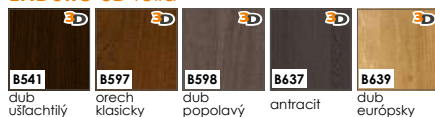

ENDURO PLUS fólia

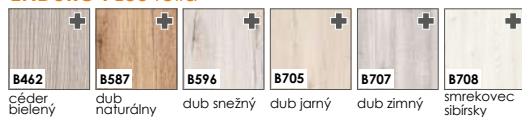

ECO-FORNIR FORTE fólia



ECO-FORNIR laminát CPL

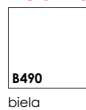

ENDURO POLI fólia

K dispozícii len ako farby zárubne:

- BLOKOVEJ
- NASTAVITELNEJ
- NASTAVITELNEJ PRE BEZFALCOVÉ MODULÁRNE DVERE.



KONŠTRUKCIA

- vnútorná výplň: z dosky – hrúbka 22 mm
- vnútorná výplň: drevenú alebo sklenenú výplň v závislosti od modelu – hrúbka 4 mm
- rám je zhotovený z MDF dosky
- dekoračná fólia



- bočné hrany a horná hrana sú fóliované
- zvislé hrany krídel sú zaoblené (info – str.104)
- dvojkrídlové dvere sa skladajú z falcovej časti a profilca (str. 104)
- šírka jednokrídlových dverí: „60“ až „100“ / šírka dvojkrídlových dverí: „120“ až „200“

ŠTANDARDNÉ VYBAVENIE – FALCOVÉ DVERE

- zámok s roztečou 72 mm pre obyčajný kľúč, WC zámok alebo zámok pre cylindrickú vložku
- 3 pánty s možnosťou nastavenia (biely pozink)

ŠTANDARDNÉ VYBAVENIE – BEZFALCOVÉ DVERE

- zámok magnetický s roztečou 90 mm pre obyčajný kľúč, WC zámok, zámok 85 mm pre cylindrickú vložku
- 2 skryté pánty 3D nastaviteľné vo farbe saténový chróm

PRÍPLATKY K CENE DVERÍ

EUR bez DPH / EUR s DPH

| | bez príplatku | príplatku |
|--|---------------|-----------|
| • zhotovenie krídla bez otvoru pre kľúč | 21,00 | 25,20 |
| • príplatek za šírku „100“ | | |
| • prídavný pánt v bezfalcových krídlach – dodáva sa so zárubňou | 2,00 | 2,40 |
| • kryty na závesy (chróm, saténový chróm, čierny, zlatá) – cena/ks | 9,00 | 10,80 |
| • vetračný výrez | 9,00 | 10,80 |
| • ventilačné prechodky PVC – cena/kpl | 70,00 | 84,00 |
| • ventilačné prechodky kovové – oválne (chróm, zlatá) – cena/kpl | 70,00 | 84,00 |
| • ventilačné prechodky kovové – hranaté (chróm, nikel) – cena/kpl | 21,00 | 25,20 |
| • prevedenia krídla s ostrou hranou (systém posuvných dverí) | 21,00 | 25,20 |
| • prevedenia krídla v bezfalcovej verzii | 28,00 | 33,60 |
| • zhotovenie dvojkrídlových dverí | 11,00 | 13,20 |
| • cylindrická vložka 31/36 (31/31 v bezfalcovej verzii krídla) – cena/ks | 77,00 | 84,00 |
| • padajúce tesnenie do dverí do šírky „60“–„90“ | 77,00 | 92,40 |
| • padajúce tesnenie do dverí do šírky „100“ | 30,00 | 36,00 |
| • hliníkový prah do dverí do šírky „60“–„90“ | 35,00 | 42,00 |
| • hliníkový prah do dverí do šírky „100“ | | |

TABUĽKA „VOLITEĽNÉ MOŽNOSTI“ – str.107

SKLO (LESKLÁ STRANA SKLA SA NACHÁDZA NA STRANE PÁNTOV)

- **satínato** – tvrdené sklo
- **standard** – bez príplatku



ZÁRUBNE



- [ORB3] bloková (možnosť: krycou lištou 10 x 60 mm alebo 16 x 80 mm) str.105
- [ORS1] nastaviteľná zárubňa s krycou lištou 60 mm str.106
- [ORS8] nastaviteľná zárubňa s krycou lištou 80 mm str.106
- [ORS7] nastaviteľná zárubňa pre bezfalcové dvere s krycou lištou 60 mm str.107
- [ORS10] nastaviteľná zárubňa pre bezfalcové dvere s krycou lištou 80 mm str.107

Tamparo

MONTÁŽNE VIDEO DOSTUPNÉ
NA NAŠOM YOUTUBE KANÁLI

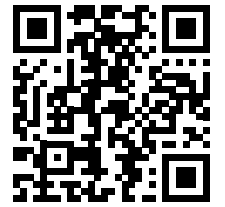

DOSTUPNÉ MOŽNOSTI ZHOTOVENIA DVEROVÉHO KRÍDLA:

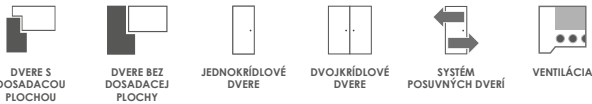

CENA

EUR bez DPH / EUR s DPH

ENDURO / ENDURO PLUS / ENDURO 3D 222,00 / **266,40**

ECO-FORNIR / ECO FORNIR FORTE 244,00 / **292,80**

CENA (V EUR) ZA DVERE BEZ ZÁRUBNE A KLUČKY



FAREBNOSŤ

ENDURO fólia

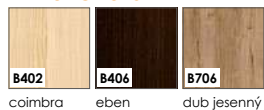

ENDURO 3D fólia

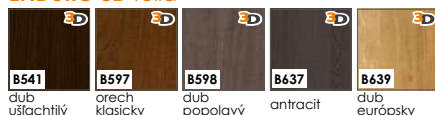

ENDURO PLUS fólia

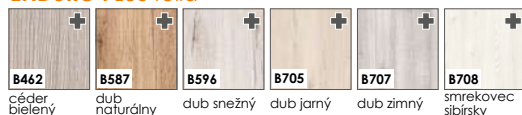

ECO-FORNIR FORTE fólia



ECO-FORNIR laminát CPL

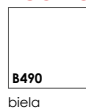

ENDURO POLI fólia

K dispozícii len ako farby zárubne:

- BLOKOVEJ
- NASTAVITELNEJ
- NASTAVITELNEJ PRE BEZFALCOVÉ MODULÁRNE DVERE.

KONŠTRUKCIA

- vnútorná výplň: drevenú alebo sklenenú výplň v závislosti od modelu – hrúbka 4 mm
- vnútorná výplň: z dosky – hrúbka 22 mm
- rám je zhotovený z MDF dosky
- dekoračná fólia



- bočné hrany a horná hrana sú fóliované
- zvislé hrany krídel sú zaoblené (info – str.104)
- dvojkrídlové dvere sa skladajú z falcovej časti a profilca (str. 104)
- šírka jednokrídlových dverí: „60“ až „100“ / šírka dvojkrídlových dverí: „120“ až „200“

ŠTANDARDNÉ VYBAVENIE – FALCOVÉ DVERE

- zámok s roztečou 72 mm pre obyčajný kľúč, WC zámok alebo zámok pre cylindrickú vložku
- 3 pánty s možnosťou nastavenia (biely pozink)

ŠTANDARDNÉ VYBAVENIE – BEZFALCOVÉ DVERE

- zámok magnetický s roztečou 90 mm pre obyčajný kľúč, WC zámok, zámok 85 mm pre cylindrickú vložku
- 2 skryté pánty 3D nastaviteľné vo farbe saténový chróm

PRÍPLATKY K CENE DVERÍ

EUR bez DPH / EUR s DPH

| | bez príplatku | príplatku |
|--|---------------|-----------|
| • zhotovenie krídla bez otvoru pre kľúč | 2,00 | 2,40 |
| • príplatek za šírku „100“ | 21,00 | 25,20 |
| • prídavný pánt v bezfalcových krídlach – dodáva sa so zárubňou | 2,00 | 2,40 |
| • kryty na závesy (chróm, saténový chróm, čierny, zlatá) – cena/ks | 9,00 | 10,80 |
| • vetračný výrez | 9,00 | 10,80 |
| • ventilačné prechodky PVC – cena/kpl | 70,00 | 84,00 |
| • ventilačné prechodky kovové – oválne (chróm, zlatá) – cena/kpl | 70,00 | 84,00 |
| • ventilačné prechodky kovové – hranaté (chróm, nikel) – cena/kpl | 21,00 | 25,20 |
| • prevedenia krídla s ostrou hranou (systém posuvných dverí) | 21,00 | 25,20 |
| • prevedenia krídla v bezfalcovej verzii | 28,00 | 33,60 |
| • zhotovenie dvojkrídlových dverí | 11,00 | 13,20 |
| • cylindrická vložka 31/36 (31/31 v bezfalcovej verzii krídla) – cena/ks | 70,00 | 84,00 |
| • padajúce tesnenie do dverí do šírky „60“–„90“ | 77,00 | 92,40 |
| • padajúce tesnenie do dverí do šírky „100“ | 30,00 | 36,00 |
| • hliníkový prah do dverí do šírky „60“–„90“ | 35,00 | 42,00 |
| • hliníkový prah do dverí do šírky „100“ | | |

- satínato – tvrdené sklo

standard – bez príplatku

SKLO (LESKLÁ STRANA SKLA SA NACHÁDZA NA STRANE PÁNTOV)



ZÁRUBNE



- [ORB3] blokova (možnosť: krycou lištou 10 x 60 mm alebo 16 x 80 mm) str.105
- [ORS1] nastaviteľná zárubňa s krycou lištou 60 mm str.106
- [ORS8] nastaviteľná zárubňa s krycou lištou 80 mm str.106
- [ORS7] nastaviteľná zárubňa pre bezfalcové dvere s krycou lištou 60 mm str.107
- [ORS10] nastaviteľná zárubňa pre bezfalcové dvere s krycou lištou 80 mm str.107

Linea Forte

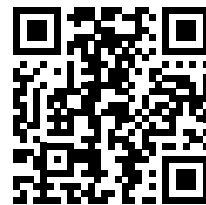
MONTÁŽNE VIDEO DOSTUPNÉ
NA NAŠOM YOUTUBE KANÁLI

DOSTUPNÉ MOŽNOSTI ZHOTOVENIA DVEROVÉHO KRÍDLA:

DVERE S
DOSADACOU
FLOCHOUDVERE BEZ
DOSADACEJ
FLOCHYJEDNOKRÍDLOVÉ
DVEREDVOJKRÍDLOVÉ
DVERESYSTÉM
POSUVNÝCH DVERÍ

VENTILÁCIA

CENA

EUR bez DPH / EUR s DPH

ENDURO / ENDURO PLUS / ENDURO 3D 226,00 / 271,20

ECO-FORNIR / ECO FORNIR FORTE 249,00 / 298,80

CENA (V EUR) ZA DVERE BEZ ZÁRUBNE A KIUČKY



FAREBNOSŤ

ENDURO fólia

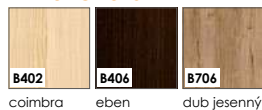

ENDURO 3D fólia

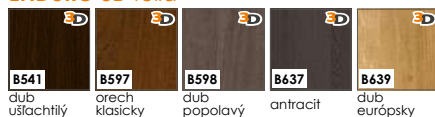

ENDURO PLUS fólia

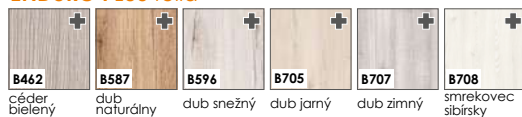

ECO-FORNIR FORTE fólia

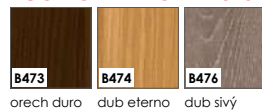

ECO-FORNIR laminát CPL

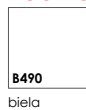

ENDURO POLI fólia

K dispozícii len ako farby zárubne:

- **BLOKOVEJ**
- **NASTAVITELNEJ**
- **NASTAVITELNEJ PRE BEZFALCOVÉ MODULÁRNE DVERE.**



KONŠTRUKCIA

- vnútorná výplň: z dosky – hrúbka 22 mm
- vnútorná výplň: drevenú alebo sklenenú výplň v závislosti od modelu – hrúbka 4 mm
- rám je zhotovený z MDF dosky
- dekoračná fólia



- bočné hrany a horná hrana sú fóliované
- zvislé hrany krídel sú zaoblené (info – str.104)
- dvojkrídlové dvere sa skladajú z falcovej časti a profilca (str. 104)
- šírka jednokrídlových dverí: „60“ až „100“ / šírka dvojkrídlových dverí: „120“ až „200“

ŠTANDARDNÉ VYBAVENIE – FALCOVÉ DVERE

- zámok s roztečou 72 mm pre obyčajný kľúč, WC zámok alebo zámok pre cylindrickú vložku
- 3 pánty s možnosťou nastavenia (biely pozink)

ŠTANDARDNÉ VYBAVENIE – BEZFALCOVÉ DVERE

- zámok magnetický s roztečou 90 mm pre obyčajný kľúč, WC zámok, zámok 85 mm pre cylindrickú vložku
- 2 skryté pánty 3D nastaviteľné vo farbe saténový chróm

PRÍPLATKY K CENE DVERÍ

EUR bez DPH / EUR s DPH

| | bez príplatku | EUR s DPH |
|--|---------------|-----------|
| • zhotovenie krídla bez otvoru pre kľúč | 21,00 | 25,20 |
| • príplatek za šírku „100“ | | |
| • prídavný pánt v bezfalcových krídlach – dodáva sa so zárubňou | 2,00 | 2,40 |
| • kryty na závesy (chróm, saténový chróm, čierny, zlatá) – cena/ks | 9,00 | 10,80 |
| • vetračný výrez | 9,00 | 10,80 |
| • ventilačné prechodky PVC – cena/kpl | 70,00 | 84,00 |
| • ventilačné prechodky kovové – hranaté (chróm, zlatá) – cena/kpl | 70,00 | 84,00 |
| • ventilačné prechodky kovové – hranaté (chróm, nikol) – cena/kpl | 21,00 | 25,20 |
| • prevedenia krídla s ostrou hranou (systém posuvných dverí) | 21,00 | 25,20 |
| • prevedenia krídla v bezfalcovej verzii | 28,00 | 33,60 |
| • zhotovenie dvojkrídlových dverí | 11,00 | 13,20 |
| • cylindrická vložka 31/36 (31/31 v bezfalcovej verzii krídla) – cena/ks | 70,00 | 84,00 |
| • padajúce tesnenie do dverí do šírky „60“–„90“ | 77,00 | 92,40 |
| • padajúce tesnenie do dverí do šírky „100“ | 30,00 | 36,00 |
| • hliníkový prah do dverí do šírky „60“–„90“ | 35,00 | 42,00 |
| • hliníkový prah do dverí do šírky „100“ | | |

TABUĽKA „VOLITELNÉ MOŽNOSTI“ – str.107

SKLO (LESKLÁ STRANA SKLA SA NACHÁDZA NA STRANE PÁNTOV)

- **satínato** – tvrdené sklo
- **standard** – bez príplatku



ZÁRUBNE



- **[ORB3]** bloková (možnosť: krycou lištou 10 x 60 mm alebo 16 x 80 mm) **str.105**
- **[ORS1]** nastaviteľná zárubňa s krycou lištou 60 mm **str.106**
- **[ORS8]** nastaviteľná zárubňa s krycou lištou 80 mm **str.106**
- **[ORS7]** nastaviteľná zárubňa pre bezfalcové dvere s krycou lištou 60 mm **str.107**
- **[ORS10]** nastaviteľná zárubňa pre bezfalcové dvere s krycou lištou 80 mm **str.107**

Capena Inserto

MONTÁŽNE VIDEO DOSTUPNÉ
NA NAŠOM YOUTUBE KANÁLI

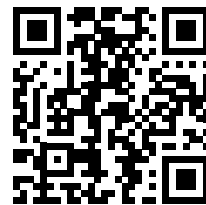

DOSTUPNÉ MOŽNOSTI ZHOTOVENIA DVEROVÉHO KRÍDLA:

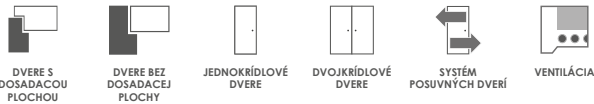

CENA

EUR bez DPH / EUR s DPH

ENDURO / ENDURO PLUS / ENDURO 3D 258,00 / **309,60**

ECO-FORNIR / ECO FORNIR FORTE 281,00 / **337,20**

CENA (V EUR) ZA DVERE BEZ ZÁRUBNE A KLUČKY



FAREBNOSŤ

ENDURO fólia

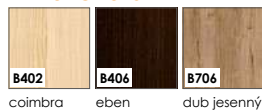

ENDURO 3D fólia



ENDURO PLUS fólia

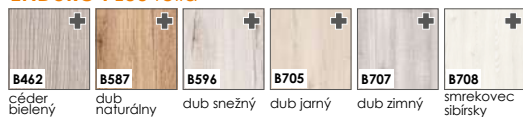

ECO-FORNIR FORTE fólia

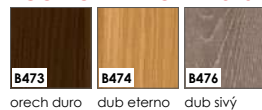

ECO-FORNIR laminát CPL

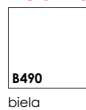

ENDURO POLI fólia

K dispozícii len ako farby zárubne:

- BLOKOVEJ
- NASTAVITELNEJ
- NASTAVITELNEJ PRE BEZFALCOVÉ MODULÁRNE DVERE.



KONŠTRUKCIA

- vnútorná výplň: drevenú alebo sklenenú výplň v závislosti od modelu – hrúbka 4 mm
- vnútorná výplň: z dosky – hrúbka 22 mm
- rám je zhotovený z MDF dosky
- hliníkový pásek so šírkou 8 mm
- dekoratívna fólia

- bočné hrany a horná hrana sú fóliované
- zvislé hrany krídel sú zaoblené (info – str.104)
- dvojkrídlové dvere sa skladajú z falcovej časti a profilca (str. 104)
- šírka jednokrídlových dverí: „60“ až „100“ / šírka dvojkrídlových dverí: „120“ až „200“



ŠTANDARDNÉ VYBAVENIE – FALCOVÉ DVERE

- zámok s roztečou 72 mm pre obyčajný kľúč, WC zámok alebo zámok pre cylindrickú vložku
- 3 pánty s možnosťou nastavenia (biely pozink)

ŠTANDARDNÉ VYBAVENIE – BEZFALCOVÉ DVERE

- zámok magnetický s roztečou 90 mm pre obyčajný kľúč, WC zámok, zámok 85 mm pre cylindrickú vložku
- 2 skryté pánty 3D nastaviteľné vo farbe saténový chróm

PRÍPLATKY K CENE DVERÍ

| | EUR bez DPH / EUR s DPH |
|--|--|
| • zhotovenie krídla bez otvoru pre kľúč | 2,00 / 2,40 |
| • príplatok za šírku „100“ | 21,00 / 25,20 |
| • prídavný pánt v bezfalcových krídlach – dodáva sa so zárubňou | TABUĽKA „VOLITELNÉ MOŽNOSTI“ – str.107 |
| • kryty na závesy (chróm, saténový chróm, čierny, zlatá) – cena/ks | 9,00 / 10,80 |
| • vetračný výrez | 9,00 / 10,80 |
| • ventilačné prechodky PVC – cena/kpl | 70,00 / 84,00 |
| • ventilačné prechodky kovové – oválne (chróm, zlatá) – cena/kpl | 70,00 / 84,00 |
| • ventilačné prechodky kovové – hranaté (chróm, nikol) – cena/kpl | 21,00 / 25,20 |
| • prevedenia krídla s ostrou hranou (systém posuvných dverí) | 21,00 / 25,20 |
| • prevedenia krídla v bezfalcovej verzii | 28,00 / 33,60 |
| • zhotovenie dvojkrídlových dverí | 11,00 / 13,20 |
| • cylindrická vložka 31/36 (31/31 v bezfalcovej verzii krídla) – cena/ks | 70,00 / 84,00 |
| • padajúce tesnenie do dverí do šírky „60“–„90“ | 77,00 / 92,40 |
| • padajúce tesnenie do dverí do šírky „100“ | 30,00 / 36,00 |
| • hliníkový prah do dverí do šírky „60“–„90“ | 35,00 / 42,00 |
| • hliníkový prah do dverí do šírky „100“ | |

- satínato – tvrdené sklo

standard – bez príplatku

- [OB3] blokova (možnosť: krycou lištou 10 x 60 mm alebo 16 x 80 mm) str.105
- [ORS1] nastaviteľná zárubňa s krycou lištou 60 mm str.106
- [ORS8] nastaviteľná zárubňa s krycou lištou 80 mm str.106
- [ORS7] nastaviteľná zárubňa pre bezfalcové dvere s krycou lištou 60 mm str.107
- [ORS10] nastaviteľná zárubňa pre bezfalcové dvere s krycou lištou 80 mm str.107

SKLO (LESKLÁ STRANA SKLA SA NACHÁDZA NA STRANE PÁNTOV)



ZÁRUBNE



Martina

MONTÁŽNE VIDEO DOSTUPNÉ
NA NAŠOM YOUTUBE KANÁLI

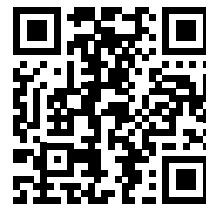

DOSTUPNÉ MOŽNOSTI ZHOTOVENIA DVEROVÉHO KRÍDLA:

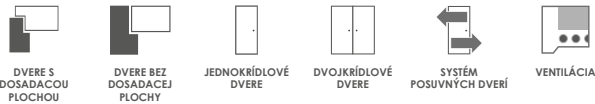

CENA

EUR bez DPH / EUR s DPH

ENDURO / ENDURO PLUS / ENDURO 3D 222,00 / **266,40**

ECO-FORNIR / ECO FORNIR FORTE 244,00 / **292,80**

CENA (V EUR) ZA DVERE BEZ ZÁRUBNE A KIUČKY



FAREBNOSŤ

ENDURO fólia

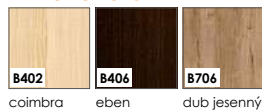

ENDURO 3D fólia

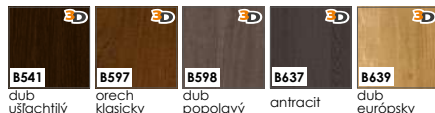

ENDURO PLUS fólia

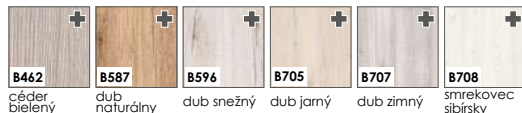

ECO-FORNIR FORTE fólia

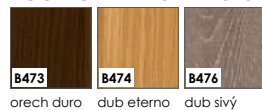

ECO-FORNIR laminát CPL

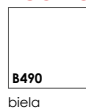

ENDURO POLI fólia

K dispozícii len ako farby zárubne:

- BLOKOVEJ
- NASTAVITELNEJ
- NASTAVITELNEJ PRE BEZFALCOVÉ MODULÁRNE DVERE.



KONŠTRUKCIA

- vnútorná výplň: drevenú alebo sklenenú výplň v závislosti od modelu – hrúbka 4 mm
- vnútorná výplň: z dosky – hrúbka 22 mm
- rám je zhotovený z MDF dosky
- dekoratívna fólia



- bočné hrany a horná hrana sú fóliované
- zvislé hrany krídel sú zaoblené (info – str.104)
- dvojkrídlové dvere sa skladajú z falcovej časti a profilalca (str. 104)
- šírka jednokrídlových dverí: „60“ až „100“ / šírka dvojkrídlových dverí: „120“ až „200“

ŠTANDARDNÉ VYBAVENIE – FALCOVÉ DVERE

- zámok s roztečou 72 mm pre obyčajný kľúč, WC zámok alebo zámok pre cylindrickú vložku
- 3 pánty s možnosťou nastavenia (biely pozink)

ŠTANDARDNÉ VYBAVENIE – BEZFALCOVÉ DVERE

- zámok magnetický s roztečou 90 mm pre obyčajný kľúč, WC zámok, zámok 85 mm pre cylindrickú vložku
- 2 skryté pánty 3D nastaviteľné vo farbe saténový chróm

PRÍPLATKY K CENE DVERÍ

EUR bez DPH / EUR s DPH

| | bez príplatku | EUR s DPH |
|--|---------------|-----------|
| • zhotovenie krídla bez otvoru pre kľúč | 21,00 | 25,20 |
| • príplatek za šírku „100“ | | |
| • prídavný pánt v bezfalcových krídlach – dodáva sa so zárubňou | 2,00 | 2,40 |
| • kryty na závesy (chróm, saténový chróm, čierny, zlatá) – cena/ks | 9,00 | 10,80 |
| • vetračný výrez | 9,00 | 10,80 |
| • ventilačné prechodky PVC – cena/kpl | 70,00 | 84,00 |
| • ventilačné prechodky kovové – oválne (chróm, zlatá) – cena/kpl | 70,00 | 84,00 |
| • ventilačné prechodky kovové – hranaté (chróm, nikel) – cena/kpl | 21,00 | 25,20 |
| • prevedenia krídla s ostrou hranou (systém posuvných dverí) | 21,00 | 25,20 |
| • prevedenia krídla v bezfalcovej verzii | 28,00 | 33,60 |
| • zhotovenie dvojkrídlových dverí | 11,00 | 13,20 |
| • cylindrická vložka 31/36 (31/31 v bezfalcovej verzii krídla) – cena/ks | 70,00 | 84,00 |
| • padajúce tesnenie do dverí do šírky „60“–„90“ | 77,00 | 92,40 |
| • padajúce tesnenie do dverí do šírky „100“ | 30,00 | 36,00 |
| • hliníkový prah do dverí do šírky „60“–„90“ | 35,00 | 42,00 |
| • hliníkový prah do dverí do šírky „100“ | | |

TABUĽKA „VOLITELNÉ MOŽNOSTI“ – str.107

SKLO (LESKLÁ STRANA SKLA SA NACHÁDZA NA STRANE PÁNTOV)

- **satínato** – tvrdené sklo **standard – bez príplatku**



ZÁRUBNE

- [OB3] blokovaná (možnosť: krycou lištou 10 x 60 mm alebo 16 x 80 mm) **str.105**
- [ORS1] nastaviteľná zárubňa s krycou lištou 60 mm **str.106**
- [ORS8] nastaviteľná zárubňa s krycou lištou 80 mm **str.106**
- [ORS7] nastaviteľná zárubňa pre bezfalcové dvere s krycou lištou 60 mm **str.107**
- [ORS10] nastaviteľná zárubňa pre bezfalcové dvere s krycou lištou 80 mm **str.107**



Domino

MONTÁŽNE VIDEO DOSTUPNÉ
NA NAŠOM YOUTUBE KANÁLI

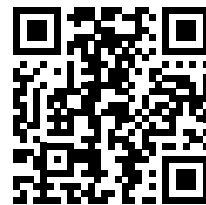

DOSTUPNÉ MOŽNOSTI ZHOTOVENIA DVEROVÉHO KRÍDLA:

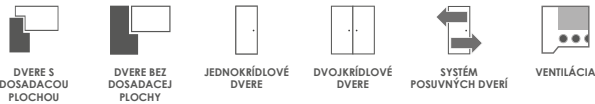

CENA

DOMINO 1, 2, 3, 4, 16, 17, 19
EUR bez DPH / EUR s DPH

DOMINO 8, 15
EUR bez DPH / EUR s DPH

ENDURO / ENDURO PLUS /
ENDURO 3D

207,00 / **248,40**

212,00 / **254,40**

ECO-FORNIR /
ECO-FORNIR FORTE

230,00 / **276,00**

235,00 / **282,00**

CENA (V EUR) ZA DVERE BEZ ZÁRUBNE A KLUČKY



FAREBNOSŤ

ENDURO fólia

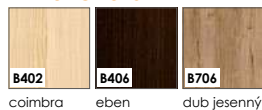

ENDURO 3D fólia

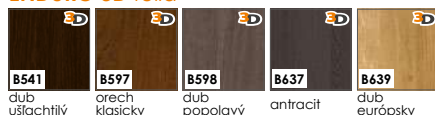

ENDURO PLUS fólia

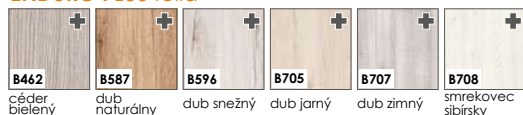

ECO-FORNIR FORTE fólia

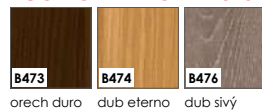

ECO-FORNIR laminát CPL

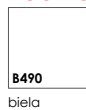

ENDURO POLI fólia

K dispozícii len ako farby zárubne:

- **BLOKOVEJ**
- **NASTAVITELNEJ**
- **NASTAVITELNEJ PRE BEZFALCOVÉ MODULÁRNE DVERE.**



KONŠTRUKCIA

- vnútorná výplň: z dosky – hrúbka 10 mm
- vnútorná výplň: drevenú alebo sklenenú výplň v závislosti od modelu – hrúbka 4 mm
- rám je zhotovený z MDF dosky
- dekoratívna fólia

- bočné hrany a horná hrana sú fóliované
- zvislé hrany krídel sú zaoblené (info – str.104)
- dvojkrídlové dvere sa skladajú z falcovej časti a profilalca (str. 104)
- šírka jednokrídlových dverí: „60“ až „100“ / šírka dvojkrídlových dverí: „120“ až „200“



ŠTANDARDNÉ VYBAVENIE – FALCOVÉ DVERE

- zámok s roztečou 72 mm pre obyčajný kľúč, WC zámok alebo zámok pre cylindrickú vložku
- 3 pánty s možnosťou nastavenia (biely pozink)

ŠTANDARDNÉ VYBAVENIE – BEZFALCOVÉ DVERE

- zámok magnetický s roztečou 90 mm pre obyčajný kľúč, WC zámok, zámok 85 mm pre cylindrickú vložku
- 2 skryté pánty 3D nastaviteľné vo farbe saténový chróm

PRÍPLATKY K CENE DVERÍ

| | EUR bez DPH / EUR s DPH |
|--|--|
| • zhotovenie krídla bez otvoru pre kľúč | bez príplatku |
| • príplatek za šírku „100“ | 21,00 / 25,20 |
| • prídavný pánt v bezfalcových krídlach – dodáva sa so zárubňou | TABUĽKA „VOLITELNÉ MOŽNOSTI“ – str.107 |
| • kryty na závesy (chróm, saténový chróm, čierny, zlatá) – cena/kš | 2,00 / 2,40 |
| • vetračný výrez | 9,00 / 10,80 |
| • ventilačné prechodky PVC – cena/kpl | 9,00 / 10,80 |
| • ventilačné prechodky kovové – oválne (chróm, zlatá) – cena/kpl | 70,00 / 84,00 |
| • ventilačné prechodky kovové – hranaté (chróm, nikel) – cena/kpl | 70,00 / 84,00 |
| • prevedenia krídla s ostrou hranou (systém posuvných dverí) | 21,00 / 25,20 |
| • prevedenia krídla v bezfalcovej verzii | 21,00 / 25,20 |
| • zhotovenie dvojkrídlových dverí | 28,00 / 33,60 |
| • cylindrická vložka 31/36 (31/31 v bezfalcovej verzii krídla) – cena/kš | 11,00 / 13,20 |
| • padajúce tesnenie do dverí do šírky „60“–„90“ | 70,00 / 84,00 |
| • padajúce tesnenie do dverí do šírky „100“ | 77,00 / 92,40 |
| • hliníkový prah do dverí do šírky „60“–„90“ | 30,00 / 36,00 |
| • hliníkový prah do dverí do šírky „100“ | 35,00 / 42,00 |

- **satínato** – tvrdené sklo

standard – bez príplatku

- **[OB3]** blokovaná (možnosť: krycou lištou 10 x 60 mm alebo 16 x 80 mm) str.105
- **[ORS1]** nastaviteľná zárubňa s krycou lištou 60 mm str.106
- **[ORS8]** nastaviteľná zárubňa s krycou lištou 80 mm str.106
- **[ORS7]** nastaviteľná zárubňa pre bezfalcové dvere s krycou lištou 60 mm str.107
- **[ORS10]** nastaviteľná zárubňa pre bezfalcové dvere s krycou lištou 80 mm str.107

SKLO (LESKLÁ STRANA SKLA SA NACHÁDZA NA STRANE PÁNTOV)



ZÁRUBNE



Bianco

MONTÁŽNE VIDEO DOSTUPNÉ
NA NAŠOM YOUTUBE KANÁLI

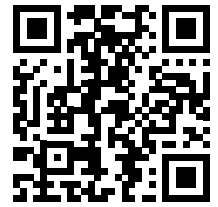

DOSTUPNÉ MOŽNOSTI ZHOTOVENIA DVEROVÉHO KRÍDLA:

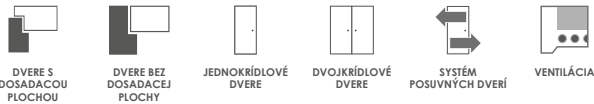

CENA

EUR bez DPH / EUR s DPH

ECO-FORNIR 226,00 / 271,20

CENA (V EUR) ZA DVERE BEZ ZÁRUBNE A KRUČKY

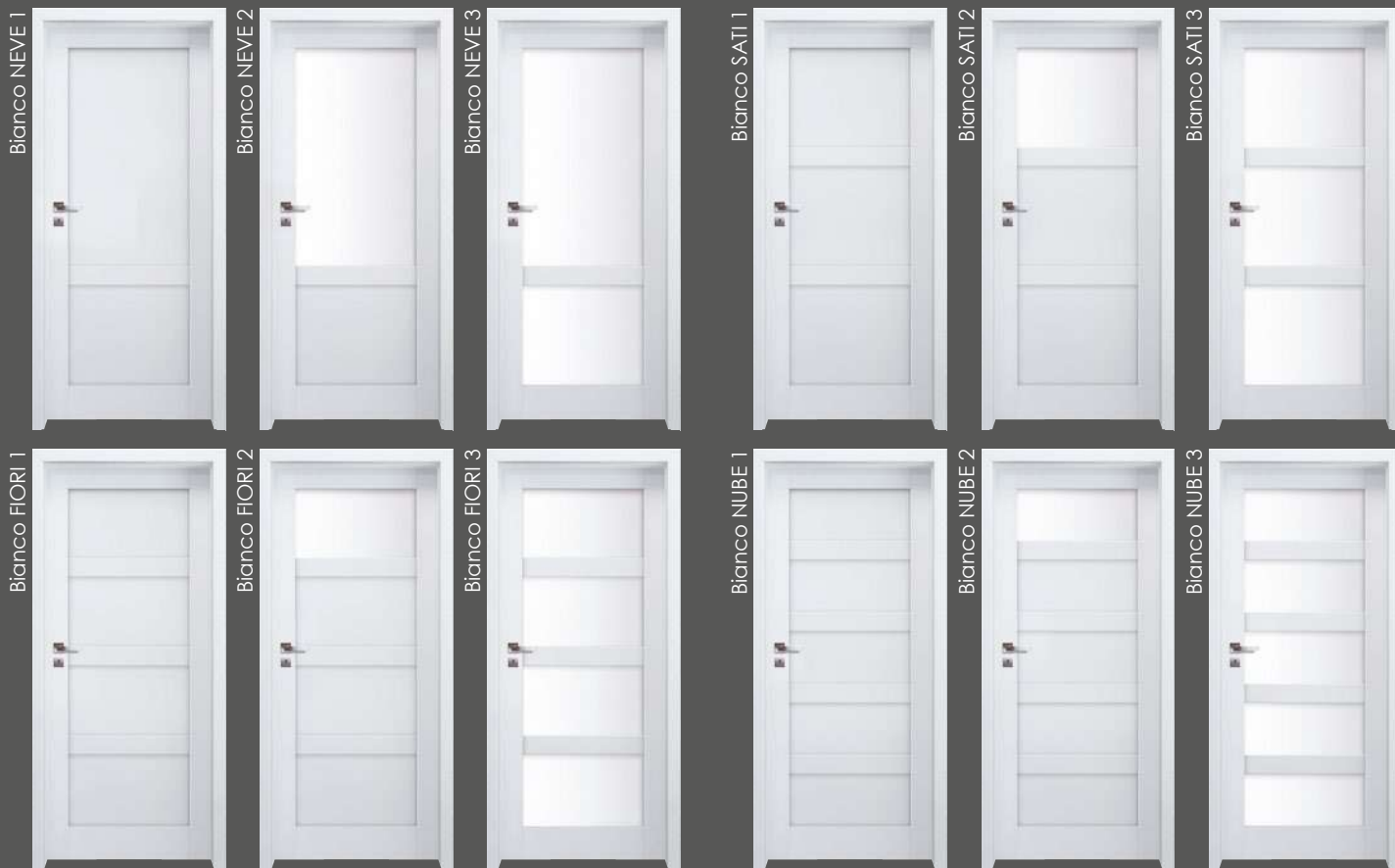

FAREBNOSŤ

ECO-FORNIR laminat CPL



B490

biela

KONŠTRUKCIA

- 1 • vnútorná výplň: z dosky – hrúbka 33 mm
- 2 • vnútorná výplň: drevenú – hrúbka 10 mm, alebo sklenenú výplň – hrúbka 4 mm, v závislosti od modelu.
- 3 • rám je zhotovený z MDF dosky
- 4 • dekoračná fólia

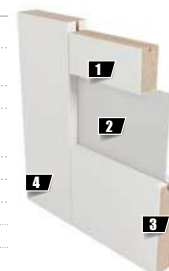

- bočné hrany a horná hrana sú fóliované
- zvislé hrany krídla sú zaoblené (info – str.104)
- dvojkrídlové dvere sa skladajú z falcovej časti a profilalca (str. 104)
- šírka jednokrídlových dverí: „60“ až „100“ / šírka dvojkrídlových dverí: „120“ až „200“

ŠTANDARDNÉ VYBAVENIE – FALCOVÉ DVERE

- zámok s roztečou 72 mm pre obyčajný kľúč, WC zámok alebo zámok pre cylindrickú vložku
- 3 pánty s možnosťou nastavenia (biely pozink)

ŠTANDARDNÉ VYBAVENIE – BEZFALCOVÉ DVERE

- zámok magnetický s roztečou 90 mm pre obyčajný kľúč, WC zámok, zámok 85 mm pre cylindrickú vložku
- 2 skryté pánty 3D nastaviteľné vo farbe saténový chróm

PRÍPLATKY K CENE DVERÍ

EUR bez DPH / EUR s DPH

| | bez príplatku | EUR s DPH |
|--|---------------|-----------|
| • zhotovenie krídla bez otvoru pre kľúč | 21,00 | 25,20 |
| • príplatok za šírku „100“ | | |
| • prídavný pánt v bezfalcových krídlach – dodáva sa so zárubňou | | |
| • kryty na závesy (chróm, saténový chróm, čierny, zlatá) – cena/ks | 2,00 | 2,40 |
| • vetračí výrez | 9,00 | 10,80 |
| • ventilačné prechodky PVC – cena/kpl | 9,00 | 10,80 |
| • ventilačné prechodky kovové – oválne (chróm, zlatá) – cena/kpl | 70,00 | 84,00 |
| • ventilačné prechodky kovové – hranaté (chróm, nikel) – cena/kpl | 70,00 | 84,00 |
| • prevedenia krídla s ostrou hranou (systém posuvných dverí) | 21,00 | 25,20 |
| • prevedenia krídla v bezfalcovej verzii | 21,00 | 25,20 |
| • zhotovenie dvojkrídlových dverí | 28,00 | 33,60 |
| • cylindrická vložka 31/36 (31/31 v bezfalcovej verzii krídla) – cena/ks | 11,00 | 13,20 |
| • padajúce tesnenie do dverí do šírky „60“–„90“ | 70,00 | 84,00 |
| • padajúce tesnenie do dverí do šírky „100“ | 77,00 | 92,40 |
| • hliníkový prah do dverí do šírky „60“–„90“ | 30,00 | 36,00 |
| • hliníkový prah do dverí do šírky „100“ | 35,00 | 42,00 |

TABUĽKA „VOLITELNÉ MOŽNOSTI“ – str.107

ENDURO POLI fólia
K dispozícii len ako farby zárubne:

- BLOKOVEJ
- NASTAVITELNEJ
- NASTAVITELNEJ PRE BEZFALCOVÉ MODULÁRNE DVERE.

[B726] čierna

SKLO (LESKLÁ STRANA SKLA SA NACHÁDZA NA STRANE PÁNTOV)



satínato

- **satínato** – tvrdené sklo

standard – bez príplatku

ZÁRUBNE



- [OB3] bloková (možnosť: krycou lištou 10 x 60 mm alebo 16 x 80 mm) str.105
- [ORS1] nastaviteľná zárubňa s krycou lištou 60 mm str.106
- [ORS8] nastaviteľná zárubňa s krycou lištou 80 mm str.106
- [ORS7] nastaviteľná zárubňa pre bezfalcové dvere s krycou lištou 60 mm str.107
- [ORS10] nastaviteľná zárubňa pre bezfalcové dvere s krycou lištou 80 mm str.107

Larina

MONTÁŽNE VIDEO DOSTUPNÉ
NA NAŠOM YOUTUBE KANÁLI

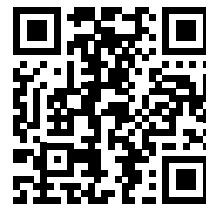

DOSTUPNÉ MOŽNOSTI ZHOTOVENIA DVEROVÉHO KRÍDLA:

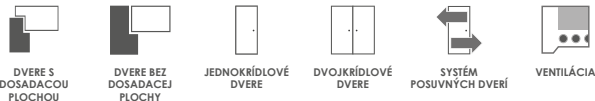

CENA

EUR bez DPH / EUR s DPH

ENDURO / ENDURO PLUS / ENDURO 3D 203,00 / **243,60**

ECO-FORNIR / ECO FORNIR FORTE 226,00 / **271,20**

CENA (V EUR) ZA DVERE BEZ ZÁRUBNE A KľUČKY



FAREBNOSŤ

ENDURO fólia

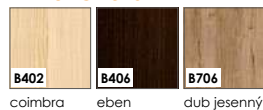

coimbra eben dub jesenný

ENDURO 3D fólia

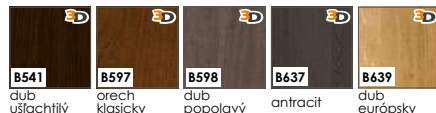

dub ušľachtilý orech klasicky dub popolavý antracit dub európsky

ENDURO PLUS fólia

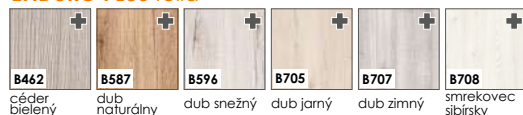

céder biely dub prírodný dub snežný dub jarný dub zimný smrekovec sibírsky

ECO-FORNIR FORTE fólia

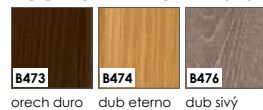

orech duro dub eterno dub sivý

ECO-FORNIR laminát CPL

ENDURO POLI fólia
K dispozícii len ako farby zárubne:

- BLOKOVEJ
- NASTAVITELNEJ
- NASTAVITELNEJ PRE BEZFALCOVÉ MODULÁRNE DVERE.

KONŠTRUKCIA

- 1 • vnútorná výplň: z dosky – hrúbka 35 mm
- 2 • vnútorná výplň: drevenú – hrúbka 10 mm, alebo sklenenú výplň – hrúbka 4 mm, v závislosti od modelu.
- 3 • rám je zhotovený z MDF dosky
- 4 • dekoratívna fólia



- bočné hrany a horná hrana sú fóliované
- zvislé hrany krídel sú zaoblené (info – str.104)
- dvojkrídlové dvere sa skladajú z falcovej časti a profilca (str. 104)
- šírka jednokrídlových dverí: „60“ až „100“ / šírka dvojkrídlových dverí: „120“ až „200“

ŠTANDARDNÉ VYBAVENIE – FALCOVÉ DVERE

- zámok s roztečou 72 mm pre obyčajný kľúč, WC zámok alebo zámok pre cylindrickú vložku
- 3 pánty s možnosťou nastavenia (biely pozink)

ŠTANDARDNÉ VYBAVENIE – BEZFALCOVÉ DVERE

- zámok magnetický s roztečou 90 mm pre obyčajný kľúč, WC zámok, zámok 85 mm pre cylindrickú vložku
- 2 skryté pánty 3D nastaviteľné vo farbe saténový chróm

PRÍPLATKY K CENE DVERÍ

| | EUR bez DPH / EUR s DPH |
|--|--|
| • zhotovenie krídla bez otvoru pre kľúč | bez príplatku |
| • príplatek za šírku „100“ | 21,00 / 25,20 |
| • prídavný pánt v bezfalcových krídlach – dodáva sa so zárubňou | TABUĽKA „VOLITELNÉ MOŽNOSTI“ – str.107 |
| • kryty na závesy (chróm, saténový chróm, čierny, zlatá) – cena/ks | 2,00 / 2,40 |
| • vetrací výrez | 9,00 / 10,80 |
| • ventilačné prechodky PVC – cena/kpl | 9,00 / 10,80 |
| • ventilačné prechodky kovové – oválne (chróm, zlatá) – cena/kpl | 70,00 / 84,00 |
| • ventilačné prechodky kovové – hranaté (chróm, nikel) – cena/kpl | 70,00 / 84,00 |
| • prevedenia krídla s ostrou hranou (systém posuvných dverí) | 21,00 / 25,20 |
| • prevedenia krídla v bezfalcovej verzii | 21,00 / 25,20 |
| • zhotovenie dvojkrídlových dverí | 28,00 / 33,60 |
| • cylindrická vložka 31/36 (31/31 v bezfalcovej verzii krídla) – cena/ks | 11,00 / 13,20 |
| • padajúce tesnenie do dverí do šírky „60“–„90“ | 70,00 / 84,00 |
| • padajúce tesnenie do dverí do šírky „100“ | 77,00 / 92,40 |
| • hliníkový prah do dverí do šírky „60“–„90“ | 30,00 / 36,00 |
| • hliníkový prah do dverí do šírky „100“ | 35,00 / 42,00 |

SKLO (LESKLÁ STRANA SKLA SA NACHÁDZA NA STRANE PÁNTOV)



- **satínato** – tvrdené sklo standard – bez príplatku

ZÁRUBNE



- [OB3] bloková (možnosť: krycou lištou 10 x 60 mm alebo 16 x 80 mm) str.105
- [ORS1] nastaviteľná zárubňa s krycou lištou 60 mm str.106
- [ORS8] nastaviteľná zárubňa s krycou lištou 80 mm str.106
- [ORS7] nastaviteľná zárubňa pre bezfalcové dvere s krycou lištou 60 mm str.107
- [ORS10] nastaviteľná zárubňa pre bezfalcové dvere s krycou lištou 80 mm str.107

D'Artagnan

MONTÁŽNE VIDEO DOSTUPNÉ
NA NAŠOM YOUTUBE KANÁLI

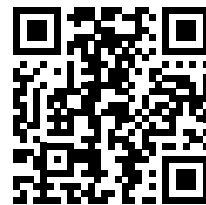

DOSTUPNÉ MOŽNOSTI ZHOTOVENIA DVEROVÉHO KRÍDLA:



DVERE S
DOSADACOU
FLOCHOU



DVERE BEZ
DOSADACEJ
FLOCHY



JEDNOKRÍDLOVÉ
DVERE



DVOJKRÍDLOVÉ
DVERE



VENTILÁCIA

CENA

| | D'Artagnan 1, INTERO EUR bez DPH / EUR s DPH | D'Artagnan 7 TONDO EUR bez DPH / EUR s DPH |
|---|---|---|
| ENDURO / ENDURO PLUS / ENDURO 3D | 339,00 / 406,80 | 430,00 / 516,00 |
| ECO-FORNIR / ECO-FORNIR FORTE | 378,00 / 453,60 | 465,00 / 558,00 |

CENA (V EUR) ZA DVERE BEZ ZÁRUBNE A KĽUČKY



FAREBNOSŤ

ENDURO fólia



ENDURO 3D fólia

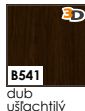

ENDURO PLUS fólia

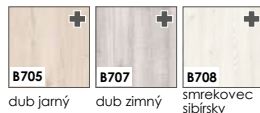

ECO-FORNIR FORTE fólia



ECO-FORNIR laminát CPL

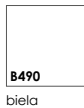

ENDURO POLI fólia

K dispozícii len ako farby zárubne:

- **BLOKOVEJ**
- **NASTAVITELNEJ**
- **NASTAVITELNEJ PRE BEZFALCOVÉ MODULÁRNE DVERE.**



KONŠTRUKCIA

- rám z veľmi kvalitného lepeného dreva obloženého doskou MDF a HDF
- vnútorná výplň: drevenú – hrúbka 10 mm, alebo sklenenú výplň – hrúbka 6 mm, v závislosti od modelu.
- dekoratívna fólia

- bočné hrany a horná hrana sú fóliované
- zvislé hrany krídel sú zaoblené (info – str.104)
- dvojkrídlové dvere sa skladajú z falcovej časti a profilca (str. 104)
- šírka jednokrídlových dverí: „60“ až „100“ / šírka dvojkrídlových dverí: „120“ až „200“

*(sa týka krídel D'Artagnan INTERO)

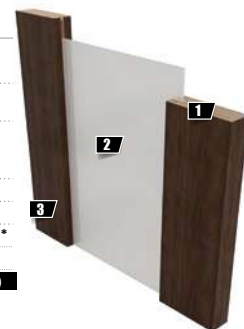

ŠTANDARDNÉ VYBAVENIE – FALCOVÉ DVERE

- zámok s roztečou 72 mm pre obyčajný kľúč, WC zámok alebo zámok pre cylindrickú vložku
- 3 pánty s možnosťou nastavenia (biely pozink)

ŠTANDARDNÉ VYBAVENIE – BEZFALCOVÉ DVERE

- zámok magnetický s roztečou 90 mm pre obyčajný kľúč, WC zámok, zámok 85 mm pre cylindrickú vložku
- 2 skryté pánty 3D nastaviteľné vo farbe saténový chróm

PRÍPLATKY K CENE DVERÍ

EUR bez DPH / EUR s DPH

| | bez príplatku | EUR s DPH |
|--|---------------|--|
| • zhotovenie krídla bez otvoru pre kľúč | 21,00 | 25,20 |
| • príplatek za šírku „100“ | | 21,00 / 25,20 |
| • prídavný pánt v bezfalcových krídlach – dodáva sa so zárubňou | | TABUĽKA „VOLITELNÉ MOŽNOSTI“ – str.107 |
| • kryty na závesy (chróm, saténový chróm, čierny, zlatá) – cena/ks | 2,00 | 2,40 |
| • vetrací výrez (sa týka krídel D'Artagnan INTERO) | 9,00 | 10,80 |
| • prevedenia krídla v bezfalcovej verzii | 21,00 | 25,20 |
| • zhotovenie dvojkrídlových dverí | 28,00 | 33,60 |
| • cylindrická vložka 31/36 (31/31 v bezfalcovej verzii krídla) – cena/ks | 11,00 | 13,20 |
| • hliníkový prah do dverí do šírky „60“–„90“ | 30,00 | 36,00 |
| • hliníkový prah do dverí do šírky „100“ | 35,00 | 42,00 |

SKŤO (MATNÁ / GRAVÍROVANÁ STRANA SKLA SA NACHÁDZA NA STRANE PÁNTOV)

- **satínato** – tvrdené sklo bez príplatku
- **dlhšia dodacia lehota** **priezračné** – tvrdené sklo bez príplatku

ZÁRUBNE

- **[OB3]** bloková (možnosť: krycou lištou 10 x 60 mm alebo 16 x 80 mm) str.105
- **[ORS1]** nastaviteľná zárubňa s krycou lištou 60 mm str.106
- **[ORS8]** nastaviteľná zárubňa s krycou lištou 80 mm str.106
- **[ORS7]** nastaviteľná zárubňa pre bezfalcové dvere s krycou lištou 60 mm str.107
- **[ORS10]** nastaviteľná zárubňa pre bezfalcové dvere s krycou lištou 80 mm str.107







DVERE PLOCHÉ

Ploché dvere sú na pohľad ľahšie než modulové dvere a majú taktiež lepšiu stabilitu. Konštrukcia dverí pozostáva z rámu, ktorý je zhotovený z MDF dosky alebo zo škárovky. Výplň dverí je zhotovená z „medového plástu“ alebo z dierkovanej drevotriesky, ktorú si môžete objednať za príplatok. Na ráme a výplni dverí je z oboch strán nalepená HDF doska s hrúbkou 3 mm, na ktorej je nanosená dekoračná fólia. Pri týchto modeloch sa dverové výplne prichycujú pomocou zasklievacích líšt s rôznymi profilmi.

Salerno

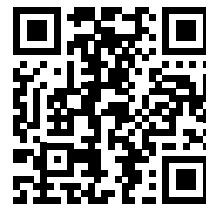
MONTÁŽNE VIDEO DOSTUPNÉ
NA NAŠOM YOUTUBE KANÁLI

DOSTUPNÉ MOŽNOSTI ZHOTOVENIA DVEROVÉHO KRÍDLA:

DVERE S
DOSADACOU
PLOCHOUJEDNOKRÍDLOVÉ
DVEREDVOJKRÍDLOVÉ
DVERESYSTÉM
POSUVNÝCH
DVERÍ

VENTILÁCIA

CENA

EUR bez DPH / EUR s DPH

ENDURO / ENDURO PLUS / ENDURO 3D 133,00 / **159,60**ECO-FORNIR / ECO FORNIR FORTE 175,00 / **210,00**

CENA (V EUR) ZA DVERE BEZ ZÁRUBNE A KLUČKY



FAREBNOSŤ

ENDURO fólia



ENDURO 3D fólia

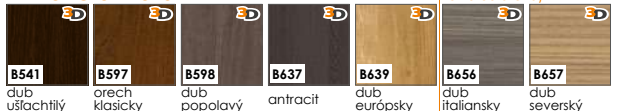

ENDURO PLUS fólia



ECO-FORNIR FORTE fólia



ECO-FORNIR laminát CPL

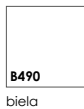

ENDURO POLI fólia

K dispozícii len ako farby zárubne:

- BLOKOVEJ
- NASTAVITELNEJ
- NASTAVITELNEJ PRE BEZFALCOVÉ MODULÁRNE DVERE.

KONŠTRUKCIA

- 1 • rám je zhotovený z MDF dosky
- 2 • **standard** výplň: voššina
- 3 • **možnosť** výplň: dutinková drevotrieska
- 4 • rám s výplňou obojstranne pokrytý doskami HDF
- 5 • dekoratívna fólia

- bočné hrany a horná hrana sú fóliované
- zvislé hrany krídel sú zaoblené (**info – str.104**)
- dvojkrídlové dvere sa skladajú z falcovej časti a protifalca (**str. 104**)
- šírka jednokrídlových dverí: „60“ až „100“ / šírka dvojkrídlových dverí: „120“ až „200“

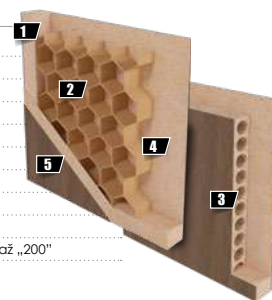

ŠTANDARDNÉ VYBAVENIE

- zámok s rozlečou 72 mm pre obyčajný kľúč, WC zámok alebo zámok pre cylindrickú vložku
- 3 pánty s možnosťou nastavenia (biely pozink)

PRÍPLATKY K CENE DVERÍ

EUR bez DPH / EUR s DPH

| | bez príplatku | EUR s DPH |
|--|---------------|-----------|
| • zhotovenie krídla bez otvoru pre kľúč | | |
| • príplatek za šírku „100“ | 21,00 / | 25,20 |
| • kryty na závesy (chróm, saténový chróm, čierny, zlatá) – cena/ks | 2,00 / | 2,40 |
| • vetrací výrez | 9,00 / | 10,80 |
| • ventilačné prechodky PVC | 9,00 / | 10,80 |
| • ventilačné prechodky kovové – oválne (chróm, zlatá) – cena/kpl | 70,00 / | 84,00 |
| • ventilačné prechodky kovové – hranaté (chróm, nikel) – cena/kpl | 70,00 / | 84,00 |
| • prevedenia krídla s ostrou hranou (systém posuvných dverí) | 21,00 / | 25,20 |
| • zhotovenie dvojkrídlových dverí | 28,00 / | 33,60 |
| • cylindrická vložka 31/36 – cena/ks | 11,00 / | 13,20 |
| • vnútorná výplň dverí – drevotriesková doska | 38,00 / | 45,60 |
| • padajúce tesnenie do dverí do šírky „60“–„90“ | 70,00 / | 84,00 |
| • padajúce tesnenie do dverí do šírky „100“ | 77,00 / | 92,40 |
| • hliníkový prah do dverí do šírky „60“–„90“ | 30,00 / | 36,00 |
| • hliníkový prah do dverí do šírky „100“ | 35,00 / | 42,00 |

SKLO (LESKLÁ STRANA SKLA SA NACHÁDZA NA STRANE PÁNTOV)



- **satínato** **standard – bez príplatku**

ZÁRUBNE



- **[OB3]** bloková (možnosť: krycou lištou 10 x 60 mm alebo 16 x 80 mm) **str.105**
- **[ORS1]** nastaviteľná zárubňa s krycou lištou 60 mm **str.106**
- **[ORS8]** nastaviteľná zárubňa s krycou lištou 80 mm **str.106**

Norma Decor

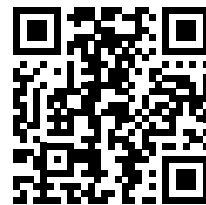
MONTÁŽNE VIDEO DOSTUPNÉ
NA NAŠOM YOUTUBE KANÁLI

DOSTUPNÉ MOŽNOSTI ZHOTOVENIA DVEROVÉHO KRÍDLA:

DVERE S
DOSADACOU
PLOCHOUJEDNOKRÍDLOVÉ
DVEREDVOJKRÍDLOVÉ
DVERESYSTÉM
POSUVNÝCH
DVERÍ

VENTILÁCIA

| CENA | ND1 – EUR bez DPH / EUR s DPH | ND2 – EUR bez DPH / EUR s DPH | ND3 – EUR bez DPH / EUR s DPH |
|--------------------|-------------------------------|-------------------------------|-------------------------------|
| ENDURO / PLUS / 3D | 91,00 / 109,20 | 139,00 / 166,80 | 123,00 / 147,60 |
| ECO-FORNIR / FORTE | 123,00 / 147,60 | -- | -- |
| CENA | ND4 – EUR bez DPH / EUR s DPH | ND5 – EUR bez DPH / EUR s DPH | ND6 – EUR bez DPH / EUR s DPH |
| ENDURO / PLUS / 3D | 142,00 / 170,40 | 113,00 / 135,60 | 299,00 / 358,80 |
| ECO-FORNIR / FORTE | 180,00 / 216,00 | 151,00 / 181,20 | 337,00 / 404,40 |

CENA (V EUR) ZA DVERE BEZ ZÁRUBNE A KĽUČKY



BULAJ v dverách NORMA DECOR 6
je dostupný v striebornej a čiernej farbe
s možnosťou výberu číreho alebo matného skla – v cene dverí



MODELY DVERÍ ND 2 A ND3 SÚ DOSTUPNÉ LEN VO FÓLII BIELA [B134], BUK [B136], DUB [B224], ORECH [B339]

FAREBNOSŤ

ENDURO fólia



ENDURO 3D fólia



jednosmerná (s vodorovnou textúrou dreva)

ENDURO PLUS fólia



ECO-FORNIR FORTE fólia



ECO-FORNIR laminát CPL

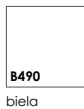

ENDURO POLI fólia

K dispozícii len ako farby zárubne:

- BLOKOVEJ
- NASTAVITELNEJ
- NASTAVITELNEJ PRE BEZFALCOVÉ MODULÁRNE DVERE.

KONŠTRUKCIA

- 1 • rám je zhotovený z MDF dosky
- 2 • **standard** výplň: voššina
- 3 • **možnosť** výplň: dutinková drevotrieska
- 4 • rám s výplňou obojstranne pokrytý doskami HDF
- 5 • dekoratívna fólia

- bočné hrany a horná hrana sú fóliované
- zvislé hrany krídla sú zaoblené (info – str.104)
- dvojkrídlové dvere sa skladajú z falcovej časti a protifalca (str. 104)
- šírka jednokrídlových dverí: „60“ až „100“ / šírka dvojkrídlových dverí: „120“ až „200“

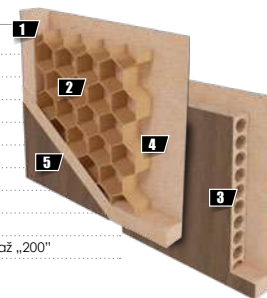

ŠTANDARDNÉ VYBAVENIE

- zámok s rozlečou 72 mm pre obyčajný kľúč, WC zámok alebo zámok pre cylindrickú vložku
- 3 pánty s možnosťou nastavenia (biely pozink)

PRÍPLATKY K CENE DVERÍ

| | EUR bez DPH / EUR s DPH |
|---|-------------------------|
| • zhotovenie krídla bez otvoru pre kľúč | bez príplatku |
| • príplatek za šírku „100“ | 21,00 / 25,20 |
| • kryty na závesy (chróm, saténový chróm, čierny, zlatá) – cena/kpl | 2,00 / 2,40 |
| • vetrací výrez | 9,00 / 10,80 |
| • ventilačné prechodky PVC | 9,00 / 10,80 |
| • ventilačné prechodky kovové – oválne (chróm, zlatá) – cena/kpl | 70,00 / 84,00 |
| • ventilačné prechodky kovové – hranaté (chróm, nikel) – cena/kpl | 70,00 / 84,00 |
| • prevedenia krídla s ostrou hranou (systém posuvných dverí) | 21,00 / 25,20 |
| • zhotovenie dvojkrídlových dverí | 28,00 / 33,60 |
| • cylindrická vložka 31/36 – cena/kpl | 11,00 / 13,20 |
| • vnútorná výplň dverí – drevotriesková doska | 38,00 / 45,60 |
| • padajúce tesnenie do dverí do šírky „60“–„90“ | 70,00 / 84,00 |
| • padajúce tesnenie do dverí do šírky „100“ | 77,00 / 92,40 |
| • hliníkový prah do dverí do šírky „60“–„90“ | 30,00 / 36,00 |
| • hliníkový prah do dverí do šírky „100“ | 35,00 / 42,00 |
| • ventilačná mriežka | 11,00 / 13,20 |

SKLO (LESKLÁ STRANA SKLA SA NACHÁDZA NA STRANE PÁNTOV)



| | EUR s DPH / EUR bez DPH |
|--|--------------------------|
| • chinchilla | standard – bez príplatku |
| • satinato – v modeloch s číslom „2“ a „4“ | 6,00 / 7,20 |
| • satinato – v modeloch s číslom „3“ a „5“ | 3,00 / 3,60 |
| • satinato – v modeloch s číslom „6“ | MOŽNOSŤ – bez príplatku |
| • priezračné – v modeloch s číslom „6“ (nie je k dispozícii pre iné modely) | MOŽNOSŤ – bez príplatku |

ZÁRUBNE

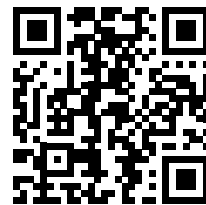

| | |
|---|---------|
| • [OB3] blokovaná (možnosť: krycou lištou 10 x 60 mm alebo 16 x 80 mm) | str.105 |
| • [ORS1] nastaviteľná zárubňa s krycou lištou 60 mm | str.106 |
| • [ORS8] nastaviteľná zárubňa s krycou lištou 80 mm | str.106 |

MONTÁŽNE VIDEO DOSTUPNÉ
NA NAŠOM YOUTUBE KANÁLI

DOSTUPNÉ MOŽNOSTI ZHOTOVENIA DVEROVÉHO KRÍDLA:



CENA

EUR bez DPH / EUR s DPH

ENDURO / ENDURO PLUS / ENDURO 3D 153,00 / **183,60**ECO-FORNIR / ECO FORNIR FORTE 191,00 / **229,20**

CENA (V EUR) ZA DVERE BEZ ZÁRUBNE A KLUČKY

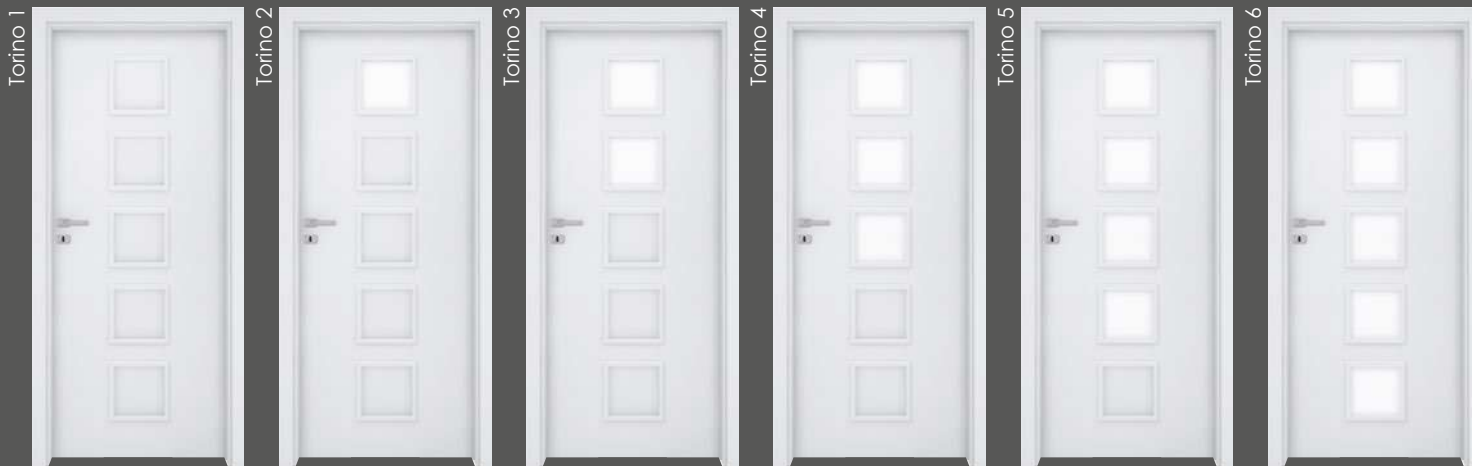

FAREBNOSŤ

ENDURO fólia



ENDURO 3D fólia

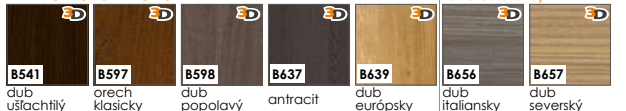

ENDURO PLUS fólia



ECO-FORNIR FORTE fólia



ECO-FORNIR laminát CPL

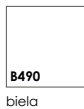

ENDURO POLI fólia

K dispozícii len ako farby zárubne:

- BLOKOVEJ
- NASTAVITELNEJ
- NASTAVITELNEJ PRE BEZFALCOVÉ MODULÁRNE DVERE.

KONŠTRUKCIA

- 1 • rám je zhotovený z MDF dosky
- 2 • **standard** výplň: voština
- 3 • **možnosť** výplň: dutinková drevotrieska
- 4 • rám s výplňou obojstranne pokrytý doskami HDF
- 5 • dekoratívna fólia

- bočné hrany a horná hrana sú fóliované
- zvislé hrany krídel sú zaoblené (info – str.104)
- dvojkrídlové dvere sa skladajú z falcovej časti a protifalca (str. 104)
- šírka jednokrídlových dverí: „60“ až „100“ / šírka dvojkrídlových dverí: „120“ až „200“

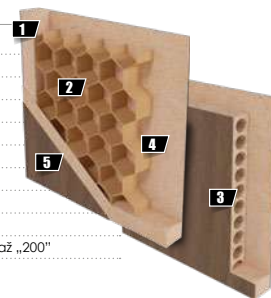

ŠTANDARDNÉ VYBAVENIE

- zámok s rozlečou 72 mm pre obyčajný kľúč, WC zámok alebo zámok pre cylindrickú vložku
- 3 pánty s možnosťou nastavenia (biely pozink)

PRÍPLATKY K CENE DVERÍ

EUR bez DPH / EUR s DPH

| | bez príplatku | EUR s DPH |
|--|---------------|-----------|
| • zhotovenie krídla bez otvoru pre kľúč | | |
| • príplatek za šírku „100“ | 21,00 | 25,20 |
| • kryty na závesy (chróm, saténový chróm, čierne, zlatá) – cena/ks | 2,00 | 2,40 |
| • vetrací výrez | 9,00 | 10,80 |
| • ventilačné prechodky PVC | 9,00 | 10,80 |
| • ventilačné prechodky kovové – oválne (chróm, zlatá) – cena/kpl | 70,00 | 84,00 |
| • ventilačné prechodky kovové – hranaté (chróm, nikel) – cena/kpl | 70,00 | 84,00 |
| • prevedenia krídla s ostrou hranou (systém posuvných dverí) | 21,00 | 25,20 |
| • zhotovenie dvojkrídlových dverí | 28,00 | 33,60 |
| • cylindrická vložka 31/36 – cena/ks | 11,00 | 13,20 |
| • vnútorná výplň dverí – drevotriesková doska | 38,00 | 45,60 |
| • padajúce tesnenie do dverí do šírky „60“–„90“ | 70,00 | 84,00 |
| • padajúce tesnenie do dverí do šírky „100“ | 77,00 | 92,40 |
| • hliníkový prah do dverí do šírky „60“–„90“ | 30,00 | 36,00 |
| • hliníkový prah do dverí do šírky „100“ | 35,00 | 42,00 |

SKLO (LESKLÁ STRANA SKLA SA NACHÁDZA NA STRANE PÁNTOV)



- **satinato** standard – bez príplatku
- **chinchilla** standard – bez príplatku

ZÁRUBNE



- **[OB3]** bloková (možnosť: krycou lištou 10 x 60 mm alebo 16 x 80 mm) str.105
- **[ORS1]** nastaviteľná zárubňa s krycou lištou 60 mm str.106
- **[ORS8]** nastaviteľná zárubňa s krycou lištou 80 mm str.106

Merano

MONTÁŽNE VIDEO DOSTUPNÉ
NA NAŠOM YOUTUBE KANÁLI

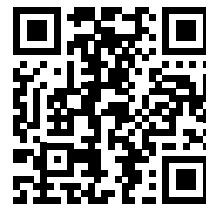

DOSTUPNÉ MOŽNOSTI ZHOTOVENIA DVEROVÉHO KRÍDLA:



CENA

EUR bez DPH / EUR s DPH

ENDURO / ENDURO PLUS / ENDURO 3D 169,00 / **202,80**

ECO-FORNIR / ECO FORNIR FORTE 207,00 / **248,40**

CENA (V EUR) ZA DVERE BEZ ZÁRUBNE A KLUČKY



FAREBNOSŤ

ENDURO fólia



ENDURO 3D fólia

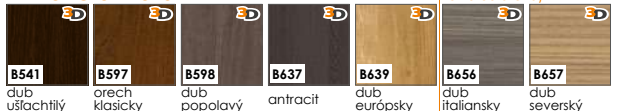

ENDURO PLUS fólia



ECO-FORNIR FORTE fólia



ECO-FORNIR laminát CPL

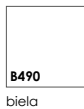

ENDURO POLI fólia

K dispozícii len ako farby záрубne:

- BLOKOVEJ
- NASTAVITELNEJ
- NASTAVITELNEJ PRE BEZFALCOVÉ MODULÁRNE DVERE.

KONŠTRUKCIA

- 1 • rám je zhotovený z MDF dosky
- 2 • **standard** výplň: voština
- 3 • **možnosť** výplň: dutinková drevotrieska
- 4 • rám s výplňou obojstranne pokrytý doskami HDF
- 5 • dekoratívna fólia

- bočné hrany a horná hrana sú fóliované
- zvislé hrany krídel sú zaoblené (info – str.104)
- dvojkřídlové dvere sa skladajú z falcovej časti a protifalca (str. 104)
- šírka jednokřídlových dverí: „60“ až „100“ / šírka dvojkřídlových dverí: „120“ až „200“

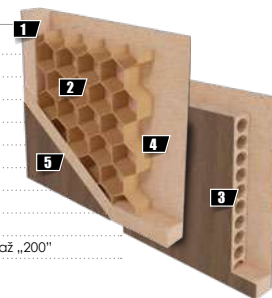

ŠTANDARDNÉ VYBAVENIE

- zámok s rozlečou 72 mm pre obyčajný kľúč, WC zámok alebo zámok pre cylindrickú vložku
- 3 pánty s možnosťou nastavenia (biely pozink)

PRÍPLATKY K CENE DVERÍ

EUR bez DPH / EUR s DPH

| | bez príplatku | EUR s DPH |
|--|---------------|-----------|
| • zhotovenie krídla bez otvoru pre kľúč | | |
| • príplatek za šírku „100“ | 21,00 | 25,20 |
| • kryty na závesy (chróm, saténový chróm, čierny, zlatá) – cena/ks | 2,00 | 2,40 |
| • vetrací výrez | 9,00 | 10,80 |
| • ventilačné prechodky PVC | 9,00 | 10,80 |
| • ventilačné prechodky kovové – oválne (chróm, zlatá) – cena/kpl | 70,00 | 84,00 |
| • ventilačné prechodky kovové – hranaté (chróm, nikel) – cena/kpl | 70,00 | 84,00 |
| • prevedenia krídla s ostrou hranou (systém posuvných dverí) | 21,00 | 25,20 |
| • zhotovenie dvojkřídlových dverí | 28,00 | 33,60 |
| • cylindrická vložka 31/36 – cena/ks | 11,00 | 13,20 |
| • vnútorná výplň dverí – drevotriesková doska | 38,00 | 45,60 |
| • padajúce tesnenie do dverí do šírky „60“–„90“ | 70,00 | 84,00 |
| • padajúce tesnenie do dverí do šírky „100“ | 77,00 | 92,40 |
| • hliníkový prah do dverí do šírky „60“–„90“ | 30,00 | 36,00 |
| • hliníkový prah do dverí do šírky „100“ | 35,00 | 42,00 |

SKLO (LESKLÁ STRANA SKLA SA NACHÁDZA NA STRANE PÁNTOV)



- **satinato** standard – bez príplatku
- **chinchilla** standard – bez príplatku

ZÁRUBNE



- **[OB3]** blokovaná (možnosť: krycou lištou 10 x 60 mm alebo 16 x 80 mm) str.105
- **[ORS1]** nastaviteľná zárubňa s krycou lištou 60 mm str.106
- **[ORS8]** nastaviteľná zárubňa s krycou lištou 80 mm str.106

MONTÁŽNE VIDEO DOSTUPNÉ
NA NAŠOM YOUTUBE KANÁLI

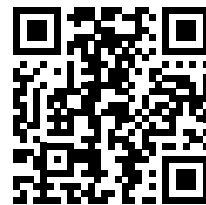

DOSTUPNÉ MOŽNOSTI ZHOTOVENIA DVEROVÉHO KRÍDLA:



CENA

EUR bez DPH / EUR s DPH

ENDURO / ENDURO PLUS / ENDURO 3D 190,00 / **228,00**

ECO-FORNIR / ECO FORNIR FORTE 228,00 / **273,60**

CENA (V EUR) ZA DVERE BEZ ZÁRUBNE A KLUČKY



FAREBNOSŤ

ENDURO fólia



ENDURO 3D fólia



ENDURO PLUS fólia



ECO-FORNIR FORTE fólia



ECO-FORNIR laminát CPL

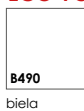

ENDURO POLI fólia

K dispozícii len ako farby zárubne:

- BLOKOVEJ
- NASTAVITELNEJ
- NASTAVITELNEJ PRE BEZFALCOVÉ MODULÁRNE DVERE.

KONŠTRUKCIA

- rám je zhotovený z MDF dosky
 - **standard** výplň: dutinková drevotrieska
 - rám s výplňou obojstranne pokrytý doskami HDF
 - dekoračná fólia
- hliníkový pásek so šírkou 8 mm
 - bočné hrany a horná hrana sú fóliované
 - zvislé hrany krídel sú zaoblené (**info – str.104**)
 - dvojkrídlové dvere sa skladajú z falcovej časti a protifalca (**str. 104**)
 - šírka jednokrídlových dverí: „60“ až „100“ / šírka dvojkrídlových dverí: „120“ až „200“

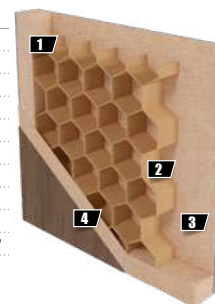

ŠTANDARDNÉ VYBAVENIE

- zámok s roztečou 72 mm pre obyčajný kľúč, WC zámok alebo zámok pre cylindrickú vložku
- 3 pánty s možnosťou nastavenia (biely pozink)

PRÍPLATKY K CENE DVERÍ

| | EUR bez DPH | EUR s DPH |
|--|-------------|----------------------|
| • zhotovenie krídla bez otvoru pre kľúč | | bez príplatku |
| • príplatek za šírku „100“ | 21,00 | 25,20 |
| • kryty na závesy (chróm, saténový chróm, čierny, zlatá) – cena/ks | 2,00 | 2,40 |
| • vetrací výrez | 9,00 | 10,80 |
| • ventilačné prechodky PVC | 9,00 | 10,80 |
| • ventilačné prechodky kovové – oválne (chróm, zlatá) – cena/kpl | 70,00 | 84,00 |
| • ventilačné prechodky kovové – hranaté (chróm, nikel) – cena/kpl | 70,00 | 84,00 |
| • prevedenia krídla s ostrou hranou (systém pasových dverí) | 21,00 | 25,20 |
| • zhotovenie dvojkrídlových dverí | 28,00 | 33,60 |
| • cylindrická vložka 31/36 – cena/ks | 11,00 | 13,20 |
| • vnútorná výplň dverí – drevotriesková doska | | štandard |
| • padajúce tesnenie do dverí do šírky „60“–„90“ | 70,00 | 84,00 |
| • padajúce tesnenie do dverí do šírky „100“ | 77,00 | 92,40 |
| • hliníkový prah do dverí do šírky „60“–„90“ | 30,00 | 36,00 |
| • hliníkový prah do dverí do šírky „100“ | 35,00 | 42,00 |

ZÁRUBNE

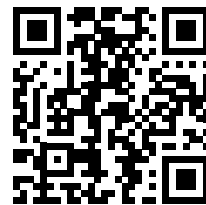

| | |
|---|---------|
| • [OB3] bloková (možnosť: krycou lištou 10 x 60 mm alebo 16 x 80 mm) | str.105 |
| • [ORS1] nastaviteľná zárubňa s krycou lištou 60 mm | str.106 |
| • [ORS8] nastaviteľná zárubňa s krycou lištou 80 mm | str.106 |

MONTÁŽNE VIDEO DOSTUPNÉ
NA NAŠOM YOUTUBE KANÁLI

DOSTUPNÉ MOŽNOSTI ZHOTOVENIA DVEROVÉHO KRÍDLA:



CENA

EUR bez DPH / EUR s DPH

ENDURO / ENDURO PLUS / ENDURO 3D 148,00 / **177,60****ECO-FORNIR / ECO FORNIR FORTE** 186,00 / **223,20**

CENA (V EUR) ZA DVERE BEZ ZÁRUBNE A KLUČKY



FAREBNOSŤ

ENDURO fólia



ENDURO 3D fólia

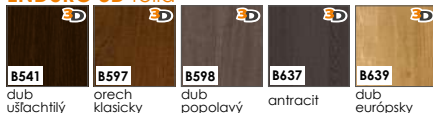

ENDURO PLUS fólia



ECO-FORNIR FORTE fólia



ECO-FORNIR laminát CPL

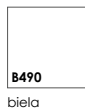

ENDURO POLI fólia

K dispozícii len ako farby zárubne:

- BLOKOVEJ
- NASTAVITELNEJ
- NASTAVITELNEJ PRE BEZFALCOVÉ MODULÁRNE DVERE.

KONŠTRUKCIA

- 1 • rám je zhotovený z MDF dosky
- 2 • **standard** výplň: voššina
- 3 • **možnosť** výplň: dutinková drevotrieska
- 4 • rám s výplňou obojstranne pokrytý doskami HDF
- 5 • dekoratívna fólia

- bočné hrany a horná hrana sú fóliované
- zvislé hrany krídel sú zaoblené (**info – str.104**)
- dvojkrídlové dvere sa skladajú z falcovej časti a protifalca (**str. 104**)
- šírka jednokrídlových dverí: „60“ až „100“ / šírka dvojkrídlových dverí: „120“ až „200“

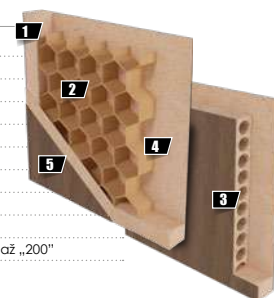

ŠTANDARDNÉ VYBAVENIE

- zámok s rozlečou 72 mm pre obyčajný kľúč, WC zámok alebo zámok pre cylindrickú vložku
- 3 pánty s možnosťou nastavenia (biely pozink)

PRÍPLATKY K CENE DVERÍ

| | EUR bez DPH / EUR s DPH |
|--|-------------------------|
| • zhotovenie krídla bez otvoru pre kľúč | bez príplatku |
| • príplatek za šírku „100“ | 21,00 / 25,20 |
| • kryty na závesy (chróm, saténový chróm, čierny, zlatá) – cena/ks | 2,00 / 2,40 |
| • vetrací výrez | 9,00 / 10,80 |
| • ventilačné prechodky PVC | 9,00 / 10,80 |
| • ventilačné prechodky kovové – oválne (chróm, zlatá) – cena/kpl | 70,00 / 84,00 |
| • ventilačné prechodky kovové – hranaté (chróm, nikel) – cena/kpl | 70,00 / 84,00 |
| • prevedenia krídla s ostrou hranou (systém posuvných dverí) | 21,00 / 25,20 |
| • zhotovenie dvojkrídlových dverí | 28,00 / 33,60 |
| • cylindrická vložka 31/36 – cena/ks | 11,00 / 13,20 |
| • vnútorná výplň dverí – drevotrieková doska | 38,00 / 45,60 |
| • padajúce tesnenie do dverí do šírky „60“–„90“ | 70,00 / 84,00 |
| • padajúce tesnenie do dverí do šírky „100“ | 77,00 / 92,40 |
| • hliníkový prah do dverí do šírky „60“–„90“ | 30,00 / 36,00 |
| • hliníkový prah do dverí do šírky „100“ | 35,00 / 42,00 |

SKLO (LESKLÁ STRANA SKLA SA NACHÁDZA NA STRANE PÁNTOV)



- **satínato** **standard – bez príplatku**

ZÁRUBNE

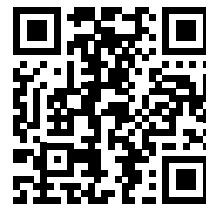

- **[OB3]** bloková (možnosť: krycou lištou 10 x 60 mm alebo 16 x 80 mm) **str.105**
- **[ORS1]** nastaviteľná zárubňa s krycou lištou 60 mm **str.106**
- **[ORS8]** nastaviteľná zárubňa s krycou lištou 80 mm **str.106**

MONTÁŽNE VIDEO DOSTUPNÉ
NA NAŠOM YOUTUBE KANÁLI

DOSTUPNÉ MOŽNOSTI ZHOTOVENIA DVEROVÉHO KRÍDLA:



CENA

EUR bez DPH / EUR s DPH

ENDURO / ENDURO PLUS / ENDURO 3D 137,00 / **164,40**ECO-FORNIR / ECO FORNIR FORTE 175,00 / **210,00**

CENA (V EUR) ZA DVERE BEZ ZÁRUBNE A KLUČKY

Štrada 1



Štrada 2



Štrada 3



FAREBNOSŤ

ENDURO fólia

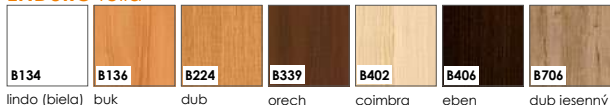

dvojsmerná (so zvislou a vodorovnou textúrou dreva)



gaštan

ENDURO POLI fólia
K dispozícii len ako farby zárubne:

- BLOKOVEJ
- NASTAVITELEJ
- NASTAVITELEJ PRE BEZFALCOVÉ MODULÁRNE DVERE.

[B726] čierna

ENDURO 3D fólia



ENDURO PLUS fólia

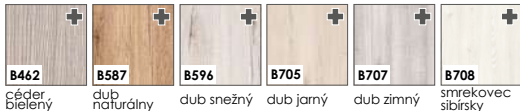

ECO-FORNIR FORTE fólia



ECO-FORNIR laminát CPL

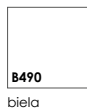

KONŠTRUKCIA

- 1 • rám je zhotovený z MDF dosky
- 2 • **standard** výplň: voššina
- 3 • **možnosť** výplň: dutinková drevotrieska
- 4 • rám s výplňou obojstranne pokrytý doskami HDF
- 5 • dekoratívna fólia

- bočné hrany a horná hrana sú fóliované
- zvislé hrany krídel sú zaoblené (**info – str.104**)
- dvojkřídlové dvere sa skladajú z falcovej časti a protifalca (**str. 104**)
- šírka jednokřídlových dverí: „60“ až „100“ / šírka dvojkřídlových dverí: „120“ až „200“

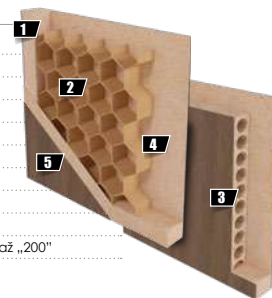

ŠTANDARDNÉ VYBAVENIE

- zámok s rozlečou 72 mm pre obyčajný kľúč, WC zámok alebo zámok pre cylindrickú vložku
- 3 pánty s možnosťou nastavenia (biely pozink)

PRÍPLATKY K CENE DVERÍ

| | EUR bez DPH / EUR s DPH |
|--|-------------------------|
| • zhotovenie krídla bez otvoru pre kľúč | bez príplatku |
| • príplatek za šírku „100“ | 21,00 / 25,20 |
| • kryty na závesy (chróm, saténový chróm, čierne, zlatá) – cena/ks | 2,00 / 2,40 |
| • vetrací výrez | 9,00 / 10,80 |
| • ventilačné prechodky PVC | 9,00 / 10,80 |
| • ventilačné prechodky kovové – oválne (chróm, zlatá) – cena/kpl | 70,00 / 84,00 |
| • ventilačné prechodky kovové – hranaté (chróm, nikel) – cena/kpl | 70,00 / 84,00 |
| • prevedenia krídla s ostrou hranou (systém posuvných dverí) | 21,00 / 25,20 |
| • zhotovenie dvojkřídlových dverí | 28,00 / 33,60 |
| • cylindrická vložka 31/36 – cena/ks | 11,00 / 13,20 |
| • vnútorná výplň dverí – drevotriesková doska | 38,00 / 45,60 |
| • padajúce tesnenie do dverí do šírky „60“–„90“ | 70,00 / 84,00 |
| • padajúce tesnenie do dverí do šírky „100“ | 77,00 / 92,40 |
| • hliníkový prah do dverí do šírky „60“–„90“ | 30,00 / 36,00 |
| • hliníkový prah do dverí do šírky „100“ | 35,00 / 42,00 |

SKLO (LESKLÁ STRANA SKLA SA NACHÁDZA NA STRANE PÁNTOV)



satínato

- **satínato** **standard – bez príplatku**

ZÁRUBNE



OB3

ORS1

ORS8

- **[OB3]** bloková (možnosť: krycou lištou 10 x 60 mm alebo 16 x 80 mm) **str.105**
- **[ORS1]** nastaviteľná zárubňa s krycou lištou 60 mm **str.106**
- **[ORS8]** nastaviteľná zárubňa s krycou lištou 80 mm **str.106**

Sagittarius

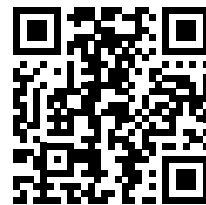
MONTÁŽNE VIDEO DOSTUPNÉ
NA NAŠOM YOUTUBE KANÁLI

DOSTUPNÉ MOŽNOSTI ZHOTOVENIA DVEROVÉHO KRÍDLA:



CENA

EUR bez DPH / EUR s DPH

ENDURO / ENDURO PLUS / ENDURO 3D 153,00 / **183,60****ECO-FORNIR / ECO FORNIR FORTE** 191,00 / **229,20**

CENA (V EUR) ZA DVERE BEZ ZÁRUBNE A KLUČKY

Sagittarius 1

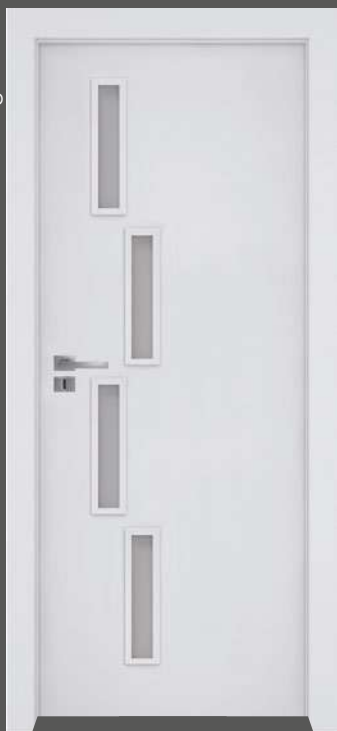

Sagittarius 2

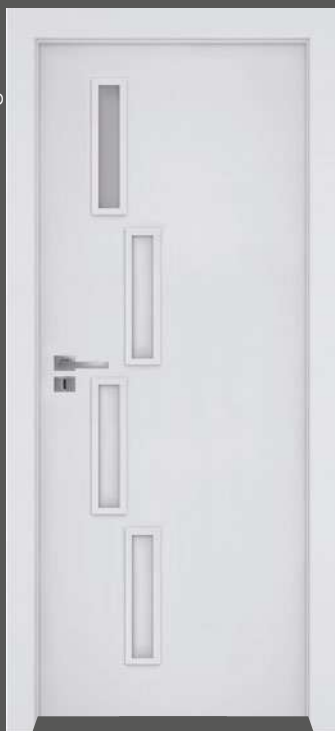

Sagittarius 3



FAREBNOSŤ

ENDURO fólia

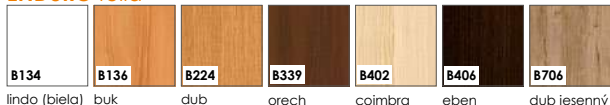

dvojsmerná (so zvislou a vodorovnou textúrou dreva)



gaštan

ENDURO POLI fólia
K dispozícii len ako farby zárubne:

- BLOKOVEJ
- NASTAVITELENEJ
- NASTAVITELENEJ PRE BEZFALCOVÉ MODULÁRNE DVERE.

[B726] čierna

ENDURO 3D fólia

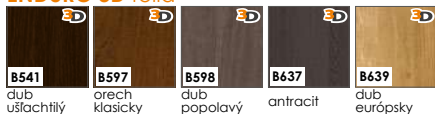

ENDURO PLUS fólia

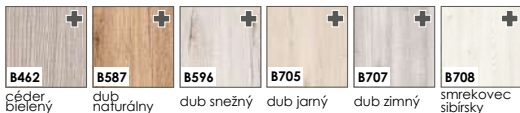

ECO-FORNIR FORTE fólia



orech duro dub eterno dub sivý

ECO-FORNIR laminát CPL

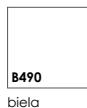

biela

KONŠTRUKCIA

- 1 • rám je zhotovený z MDF dosky
- 2 • **standard** výplň: voššina
- 3 • **možnosť** výplň: dutinková drevotrieska
- 4 • rám s výplňou obojstranne pokrytý doskami HDF
- 5 • dekoratívna fólia

- bočné hrany a horná hrana sú fóliované
- zvislé hrany krídla sú zaoblené (info – str.104)
- dvojkrídlové dvere sa skladajú z falcovej časti a protifalca (str. 104)
- šírka jednokrídlových dverí: „60“ až „100“ / šírka dvojkrídlových dverí: „120“ až „200“

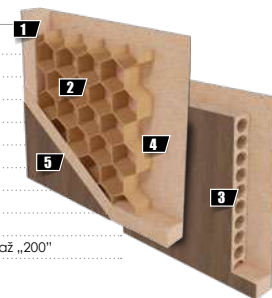

ŠTANDARDNÉ VYBAVENIE

- zámok s rozlečou 72 mm pre obyčajný kľúč, WC zámok alebo zámok pre cylindrickú vložku
- 3 pánty s možnosťou nastavenia (biely pozink)

PRÍPLATKY K CENE DVERÍ

| | EUR bez DPH / EUR s DPH |
|--|-------------------------|
| • zhotovenie krídla bez otvoru pre kľúč | bez príplatku |
| • príplatek za šírku „100“ | 21,00 / 25,20 |
| • kryty na závesy (chróm, saténový chróm, čierne, zlatá) – cena/ks | 2,00 / 2,40 |
| • vetrací výrez | 9,00 / 10,80 |
| • ventilačné prechodky PVC | 9,00 / 10,80 |
| • ventilačné prechodky kovové – oválne (chróm, zlatá) – cena/kpl | 70,00 / 84,00 |
| • ventilačné prechodky kovové – hranaté (chróm, nikel) – cena/kpl | 70,00 / 84,00 |
| • prevedenia krídla s ostrou hranou (systém posuvných dverí) | 21,00 / 25,20 |
| • zhotovenie dvojkrídlových dverí | 28,00 / 33,60 |
| • cylindrická vložka 31/36 – cena/ks | 11,00 / 13,20 |
| • vnútorná výplň dverí – drevotriesková doska | 38,00 / 45,60 |
| • padajúce tesnenie do dverí do šírky „60“–„90“ | 70,00 / 84,00 |
| • padajúce tesnenie do dverí do šírky „100“ | 77,00 / 92,40 |
| • hliníkový prah do dverí do šírky „60“–„90“ | 30,00 / 36,00 |
| • hliníkový prah do dverí do šírky „100“ | 35,00 / 42,00 |

SKLO (LESKLÁ STRANA SKLA SA NACHÁDZA NA STRANE PÁNTOV)



satínato

- **satínato** **standard – bez príplatku**

ZÁRUBNE



OB3

ORS1

ORS8

- **[OB3]** bloková (možnosť: krycou lištou 10 x 60 mm alebo 16 x 80 mm) **str.105**
- **[ORS1]** nastaviteľná zárubňa s krycou lištou 60 mm **str.106**
- **[ORS8]** nastaviteľná zárubňa s krycou lištou 80 mm **str.106**

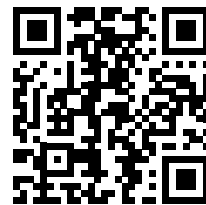
MONTÁŽNE VIDEO DOSTUPNÉ
NA NAŠOM YOUTUBE KANÁLI

DOSTUPNÉ MOŽNOSTI ZHOTOVENIA DVEROVÉHO KRÍDLA:

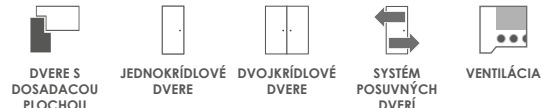

CENA

EUR bez DPH / EUR s DPH

ENDURO / ENDURO PLUS / ENDURO 3D 163,00 / **195,60**ECO-FORNIR / ECO FORNIR FORTE 201,00 / **241,20**

CENA (V EUR) ZA DVERE BEZ ZÁRUBNE A KLUČKY

Gemini 1



Gemini 2



Gemini 3



FAREBNOSŤ

ENDURO fólia

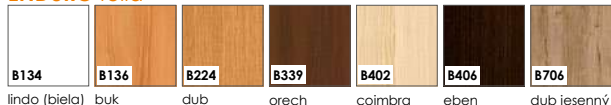

dvojsmerná (so zvislou a vodorovnou textúrou dreva)



gaštan

ENDURO POLI fólia
K dispozícii len ako farby zárubne:

- BLOKOVEJ
- NASTAVITELNEJ
- NASTAVITELNEJ PRE BEZFALCOVÉ MODULÁRNE DVERE.

[B726] čierna

ENDURO 3D fólia

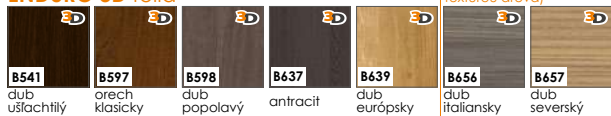

jednosmerná (s vodorovnou textúrou dreva)

ENDURO PLUS fólia

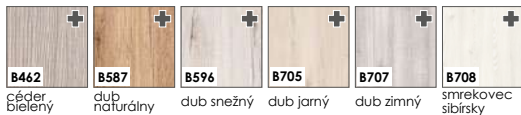

ECO-FORNIR FORTE fólia



ECO-FORNIR laminát CPL

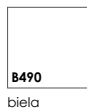

KONŠTRUKCIA

- 1 • rám je zhotovený z MDF dosky
- 2 • **standard** výplň: voššina
- 3 • **možnosť** výplň: dutinková drevotrieska
- 4 • rám s výplňou obojstranne pokrytý doskami HDF
- 5 • dekoratívna fólia

- bočné hrany a horná hrana sú fóliované
- zvislé hrany krídla sú zaoblené (info – str.104)
- dvojkrídlové dvere sa skladajú z falcovej časti a protifalca (str. 104)
- šírka jednokrídlových dverí: „60“ až „100“ / šírka dvojkrídlových dverí: „120“ až „200“

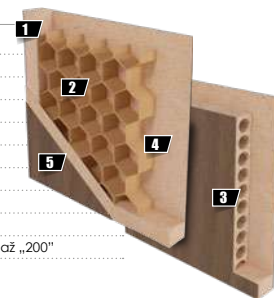

ŠTANDARDNÉ VYBAVENIE

- zámok s rozlečou 72 mm pre obyčajný kľúč, WC zámok alebo zámok pre cylindrickú vložku
- 3 pánty s možnosťou nastavenia (biely pozink)

PRÍPLATKY K CENE DVERÍ

| | EUR bez DPH / EUR s DPH |
|--|-------------------------|
| • zhotovenie krídla bez otvoru pre kľúč | bez príplatku |
| • príplatek za šírku „100“ | 21,00 / 25,20 |
| • kryty na závesy (chróm, saténový chróm, čierny, zlatá) – cena/ks | 2,00 / 2,40 |
| • vetrací výrez | 9,00 / 10,80 |
| • ventilačné prechodky PVC | 9,00 / 10,80 |
| • ventilačné prechodky kovové – oválne (chróm, zlatá) – cena/kpl | 70,00 / 84,00 |
| • ventilačné prechodky kovové – hranaté (chróm, nikel) – cena/kpl | 70,00 / 84,00 |
| • prevedenia krídla s ostrou hranou (systém posuvných dverí) | 21,00 / 25,20 |
| • zhotovenie dvojkrídlových dverí | 28,00 / 33,60 |
| • cylindrická vložka 31/36 – cena/ks | 11,00 / 13,20 |
| • vnútorná výplň dverí – drevotriesková doska | 38,00 / 45,60 |
| • padajúce tesnenie do dverí do šírky „60“–„90“ | 70,00 / 84,00 |
| • padajúce tesnenie do dverí do šírky „100“ | 77,00 / 92,40 |
| • hliníkový prah do dverí do šírky „60“–„90“ | 30,00 / 36,00 |
| • hliníkový prah do dverí do šírky „100“ | 35,00 / 42,00 |

SKLO (LESKLÁ STRANA SKLA SA NACHÁDZA NA STRANE PÁNTOV)



satínato

- **satínato** **standard – bez príplatku**

ZÁRUBNE



- **[OB3]** bloková (možnosť: krycou lištou 10 x 60 mm alebo 16 x 80 mm) **str.105**
- **[ORS1]** nastaviteľná zárubňa s krycou lištou 60 mm **str.106**
- **[ORS8]** nastaviteľná zárubňa s krycou lištou 80 mm **str.106**

Virgo

MONTÁŽNE VIDEO DOSTUPNÉ
NA NAŠOM YOUTUBE KANÁLI

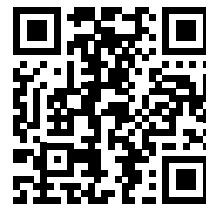

DOSTUPNÉ MOŽNOSTI ZHOTOVENIA DVEROVÉHO KRÍDLA:



CENA

EUR bez DPH / EUR s DPH

ENDURO / ENDURO PLUS / ENDURO 3D 163,00 / **195,60**

ECO-FORNIR / ECO FORNIR FORTE 201,00 / **241,20**

CENA (V EUR) ZA DVERE BEZ ZÁRUBNE A KLUČKY

Virgo 1



Virgo 2



Virgo 3



FAREBNOSŤ

ENDURO fólia

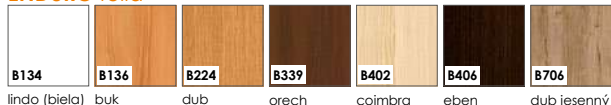

dvojsmerná (so zvislou a vodorovnou textúrou dreva)

 B288
gaštan

ENDURO POLI fólia
K dispozícii len ako farby zárubne:

- BLOKOVEJ
- NASTAVITELNEJ
- NASTAVITELNEJ PRE BEZFALCOVÉ MODULÁRNE DVERE.

[B726] čierna

ENDURO 3D fólia



jednosmerná (s vodorovnou textúrou dreva)

ENDURO PLUS fólia

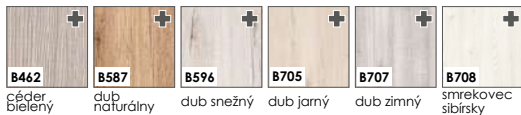

ECO-FORNIR FORTE fólia



ECO-FORNIR laminát CPL

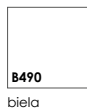

KONŠTRUKCIA

- 1 • rám je zhotovený z MDF dosky
- 2 • **standard** výplň: voššina
- 3 • **možnosť** výplň: dutinková drevotrieska
- 4 • rám s výplňou obojstranne pokrytý doskami HDF
- 5 • dekoratívna fólia

- bočné hrany a horná hrana sú fóliované
- zvislé hrany krídel sú zaoblené (info – str.104)
- dvojkrídlové dvere sa skladajú z falcovej časti a protifalca (str. 104)
- šírka jednokrídlových dverí: „60“ až „100“ / šírka dvojkrídlových dverí: „120“ až „200“

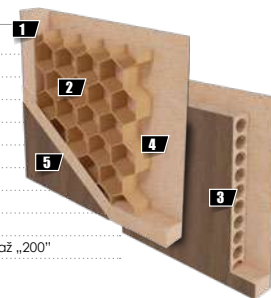

ŠTANDARDNÉ VYBAVENIE

- zámok s rozlečou 72 mm pre obyčajný kľúč, WC zámok alebo zámok pre cylindrickú vložku
- 3 pánty s možnosťou nastavenia (biely pozink)

PRÍPLATKY K CENE DVERÍ

| | EUR bez DPH / EUR s DPH |
|--|-------------------------|
| • zhotovenie krídla bez otvoru pre kľúč | bez príplatku |
| • príplatek za šírku „100“ | 21,00 / 25,20 |
| • kryty na závesy (chróm, saténový chróm, čierny, zlatá) – cena/kš | 2,00 / 2,40 |
| • vetrací výrez | 9,00 / 10,80 |
| • ventilačné prechodky PVC | 9,00 / 10,80 |
| • ventilačné prechodky kovové – oválne (chróm, zlatá) – cena/kpl | 70,00 / 84,00 |
| • ventilačné prechodky kovové – hranaté (chróm, nikel) – cena/kpl | 70,00 / 84,00 |
| • prevedenia krídla s ostrou hranou (systém posuvných dverí) | 21,00 / 25,20 |
| • zhotovenie dvojkrídlových dverí | 28,00 / 33,60 |
| • cylindrická vložka 31/36 – cena/kš | 11,00 / 13,20 |
| • vnútorná výplň dverí – drevotriesková doska | 38,00 / 45,60 |
| • padajúce tesnenie do dverí do šírky „60“–„90“ | 70,00 / 84,00 |
| • padajúce tesnenie do dverí do šírky „100“ | 77,00 / 92,40 |
| • hliníkový prah do dverí do šírky „60“–„90“ | 30,00 / 36,00 |
| • hliníkový prah do dverí do šírky „100“ | 35,00 / 42,00 |

SKLO (LESKLÁ STRANA SKLA SA NACHÁDZA NA STRANE PÁNTOV)



satínato

- **satínato** **standard – bez príplatku**

ZÁRUBNE



- **[OB3]** bloková (možnosť: krycou lištou 10 x 60 mm alebo 16 x 80 mm) **str.105**
- **[ORS1]** nastaviteľná zárubňa s krycou lištou 60 mm **str.106**
- **[ORS8]** nastaviteľná zárubňa s krycou lištou 80 mm **str.106**

Parma

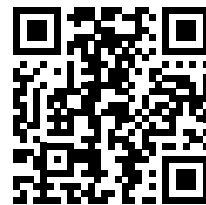
MONTÁŽNE VIDEO DOSTUPNÉ
NA NAŠOM YOUTUBE KANÁLI

DOSTUPNÉ MOŽNOSTI ZHOTOVENIA DVEROVÉHO KRÍDLA:



CENA

EUR bez DPH / EUR s DPH

ENDURO / ENDURO PLUS / ENDURO 3D 145,00 / **174,00****ECO-FORNIR / ECO FORNIR FORTE** 183,00 / **219,60**

CENA (V EUR) ZA DVERE BEZ ZÁRUBNE A KLUČKY



FAREBNOSŤ

ENDURO fólia

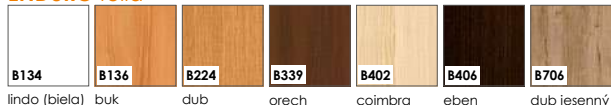

dvojsmerná (so zvislou a vodorovnou textúrou dreva)



gaštan

ENDURO POLI fólia
K dispozícii len ako farby zárubne:

- BLOKOVEJ
- NASTAVITELNEJ
- NASTAVITELNEJ PRE BEZFALCOVÉ MODULÁRNE DVERE.

ENDURO 3D fólia



jednosmerná (s vodorovnou textúrou dreva)

ENDURO PLUS fólia

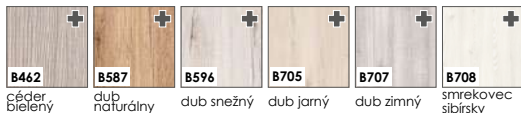

ECO-FORNIR FORTE fólia



ECO-FORNIR laminát CPL

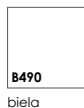

KONŠTRUKCIA

- 1 • rám je zhotovený z MDF dosky
- 2 • **standard** výplň: voššina
- 3 • **možnosť** výplň: dutinková drevotrieska
- 4 • rám s výplňou obojstranne pokrytý doskami HDF
- 5 • dekoratívna fólia

- bočné hrany a horná hrana sú fóliované
- zvislé hrany krídel sú zaoblené (**info – str.104**)
- dvojkrídlové dvere sa skladajú z falcovej časti a protifalca (**str. 104**)
- šírka jednokrídlových dverí: „60“ až „100“ / šírka dvojkrídlových dverí: „120“ až „200“

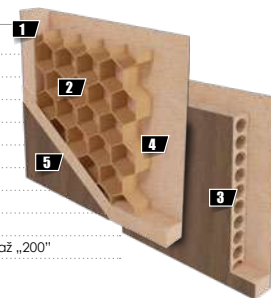

ŠTANDARDNÉ VYBAVENIE

- zámok s rozlečou 72 mm pre obyčajný kľúč, WC zámok alebo zámok pre cylindrickú vložku
- 3 pánty s možnosťou nastavenia (biely pozink)

PRÍPLATKY K CENE DVERÍ

| | EUR bez DPH / EUR s DPH |
|--|-------------------------|
| • zhotovenie krídla bez otvoru pre kľúč | bez príplatku |
| • príplatek za šírku „100“ | 21,00 / 25,20 |
| • kryty na závesy (chróm, saténový chróm, čierny, zlatá) – cena/ks | 2,00 / 2,40 |
| • vetrací výrez | 9,00 / 10,80 |
| • ventilačné prechodky PVC | 9,00 / 10,80 |
| • ventilačné prechodky kovové – oválne (chróm, zlatá) – cena/kpl | 70,00 / 84,00 |
| • ventilačné prechodky kovové – hranaté (chróm, nikel) – cena/kpl | 70,00 / 84,00 |
| • prevedenia krídla s ostrou hranou (systém posuvných dverí) | 21,00 / 25,20 |
| • zhotovenie dvojkrídlových dverí | 28,00 / 33,60 |
| • cylindrická vložka 31/36 – cena/ks | 11,00 / 13,20 |
| • vnútorná výplň dverí – drevotriesková doska | 38,00 / 45,60 |
| • padajúce tesnenie do dverí do šírky „60“–„90“ | 70,00 / 84,00 |
| • padajúce tesnenie do dverí do šírky „100“ | 77,00 / 92,40 |
| • hliníkový prah do dverí do šírky „60“–„90“ | 30,00 / 36,00 |
| • hliníkový prah do dverí do šírky „100“ | 35,00 / 42,00 |

SKLO (LESLÁ STRANA SKLA SA NACHÁDZA NA STRANE PÁNTOV)



satínato

- **satínato** **standard – bez príplatku**

ZÁRUBNE



- **[OB3]** bloková (možnosť: krycou lištou 10 x 60 mm alebo 16 x 80 mm) **str.105**
- **[ORS1]** nastaviteľná zárubňa s krycou lištou 60 mm **str.106**
- **[ORS8]** nastaviteľná zárubňa s krycou lištou 80 mm **str.106**

Orso

MONTÁŽNE VIDEO DOSTUPNÉ
NA NAŠOM YOUTUBE KANÁLI

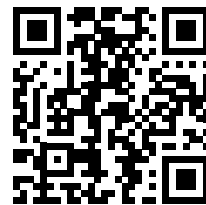

DOSTUPNÉ MOŽNOSTI ZHOTOVENIA DVEROVÉHO KRÍDLA:



CENA

EUR bez DPH / EUR s DPH

ENDURO / ENDURO PLUS / ENDURO 3D 145,00 / **174,00**

ECO-FORNIR / ECO FORNIR FORTE 183,00 / **219,60**

CENA (V EUR) ZA DVERE BEZ ZÁRUBNE A KLUČKY



FAREBNOSŤ

ENDURO fólia

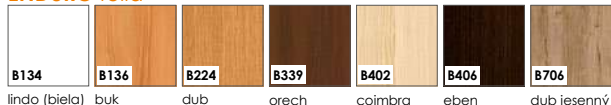

dvojsmerná (so zvislou a vodorovnou textúrou dreva)



ENDURO POLI fólia
K dispozícii len ako farby zárubne:

- BLOKOVEJ
- NASTAVITELNEJ
- NASTAVITELNEJ PRE BEZFALCOVÉ MODULÁRNE DVERE.

[B726] čierna

ENDURO 3D fólia



jednosmerná (s vodorovnou textúrou dreva)

ENDURO PLUS fólia

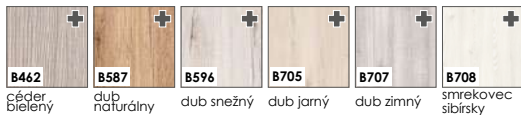

ECO-FORNIR FORTE fólia



ECO-FORNIR laminát CPL

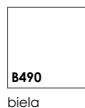

KONŠTRUKCIA

- 1 • rám je zhotovený z MDF dosky
- 2 • **standard** výplň: voššina
- 3 • **možnosť** výplň: dutinková drevotrieska
- 4 • rám s výplňou obojstranne pokrytý doskami HDF
- 5 • dekoratívna fólia

- bočné hrany a horná hrana sú fóliované
- zvislé hrany krídel sú zaoblené (info – str.104)
- dvojkrídlové dvere sa skladajú z falcovej časti a protifalca (str. 104)
- šírka jednokrídlových dverí: „60“ až „100“ / šírka dvojkrídlových dverí: „120“ až „200“

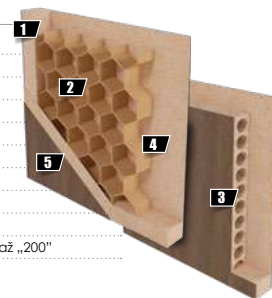

ŠTANDARDNÉ VYBAVENIE

- zámok s rozlečou 72 mm pre obyčajný kľúč, WC zámok alebo zámok pre cylindrickú vložku
- 3 pánty s možnosťou nastavenia (biely pozink)

PRÍPLATKY K CENE DVERÍ

EUR bez DPH / EUR s DPH

| | bez príplatku | EUR s DPH |
|--|---------------|-----------|
| • zhotovenie krídla bez otvoru pre kľúč | | |
| • príplatek za šírku „100“ | 21,00 | 25,20 |
| • kryty na závesy (chróm, saténový chróm, čierne, zlatá) – cena/ks | 2,00 | 2,40 |
| • vetrací výrez | 9,00 | 10,80 |
| • ventilačné prechodky PVC | 9,00 | 10,80 |
| • ventilačné prechodky kovové – oválne (chróm, zlatá) – cena/kpl | 70,00 | 84,00 |
| • ventilačné prechodky kovové – hranaté (chróm, nikel) – cena/kpl | 70,00 | 84,00 |
| • prevedenia krídla s ostrou hranou (systém posuvných dverí) | 21,00 | 25,20 |
| • zhotovenie dvojkrídlových dverí | 28,00 | 33,60 |
| • cylindrická vložka 31/36 – cena/ks | 11,00 | 13,20 |
| • vnútorná výplň dverí – drevotriesková doska | 38,00 | 45,60 |
| • padajúce tesnenie do dverí do šírky „60“–„90“ | 70,00 | 84,00 |
| • padajúce tesnenie do dverí do šírky „100“ | 77,00 | 92,40 |
| • hliníkový prah do dverí do šírky „60“–„90“ | 30,00 | 36,00 |
| • hliníkový prah do dverí do šírky „100“ | 35,00 | 42,00 |

SKLO (LESKLÁ STRANA SKLA SA NACHÁDZA NA STRANE PÁNTOV)



- **satinato** **standard – bez príplatku**

ZÁRUBNE



- **[OB3]** bloková (možnosť: krycou lištou 10 x 60 mm alebo 16 x 80 mm) **str.105**
- **[ORS1]** nastaviteľná zárubňa s krycou lištou 60 mm **str.106**
- **[ORS8]** nastaviteľná zárubňa s krycou lištou 80 mm **str.106**

Libra a Taurus

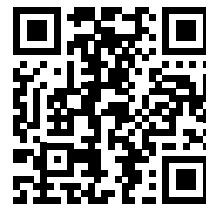
MONTÁŽNE VIDEO DOSTUPNÉ
NA NAŠOM YOUTUBE KANÁLI

DOSTUPNÉ MOŽNOSTI ZHOTOVENIA DVEROVÉHO KRÍDLA:

DVERE S
DOSADACOU
PLOCHOUJEDNOKRÍDLOVÉ
DVEREDVOJKRÍDLOVÉ
DVERESYSTÉM
POSUVNÝCH
DVERÍ

VENTILÁCIA

CENA

LIBRA
EUR bez DPH / EUR s DPHTAURUS
EUR bez DPH / EUR s DPH

ENDURO / ENDURO PLUS / ENDURO 3D

149,00 / 178,80

94,00 / 112,80

ECO-FORNIR / ECO FORNIR FORTE

187,00 / 224,40

--

CENA (V EUR) ZA DVERE BEZ ZÁRUBNE A KRUČKY



KRÍDLO TAURUS JE K DISPOZÍCII LEN VO FARBE – GAŠŤAN [B288]

FAREBNOSŤ

ENDURO fólia

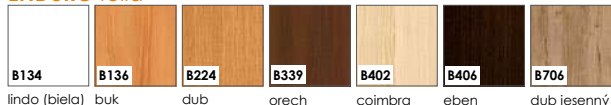

dvojsmerná (so zvislou a vodorovnou textúrou dreva)

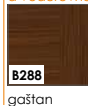

ENDURO POLI fólia
K dispozícii len ako farby zárubne:

- BLOKOVEJ
- NASTAVITELNEJ
- NASTAVITELNEJ PRE BEZFALCOVÉ MODULÁRNE DVERE.

[B726] čierna

ENDURO 3D fólia



jednosmerná (s vodorovnou textúrou dreva)

ENDURO PLUS fólia

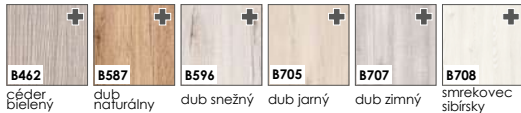

ECO-FORNIR FORTE fólia



ECO-FORNIR laminát CPL

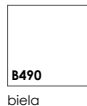

KONŠTRUKCIA

- 1 • rám je zhotovený z MDF dosky
- 2 • **standard** výplň: voššina
- 3 • **možnosť** výplň: dutinková drevotrieska
- 4 • rám s výplňou obojstranne pokrytý doskami HDF
- 5 • dekoratívna fólia

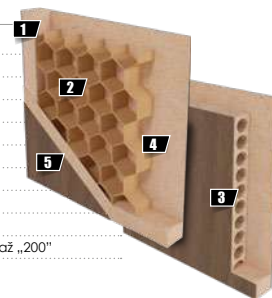

- bočné hrany a horná hrana sú fóliované
- zvislé hrany krídel sú zaoblené (info – str.104)
- dvojkrídlové dvere sa skladajú z falcovej časti a protifalca (str. 104)
- šírka jednokrídlových dverí: „60“ až „100“ / šírka dvojkrídlových dverí: „120“ až „200“

ŠTANDARDNÉ VYBAVENIE

- zámok s rozlečou 72 mm pre obyčajný kľúč, WC zámok alebo zámok pre cylindrickú vložku
- 3 pánty s možnosťou nastavenia (biely pozink)

PRÍPLATKY K CENE DVERÍ

EUR bez DPH / EUR s DPH

| | bez príplatku | EUR s DPH |
|--|---------------|-----------|
| • zhotovenie krídla bez otvoru pre kľúč | | |
| • príplatok za šírku „100“ | 21,00 | 25,20 |
| • kryty na závesy (chróm, saténový chróm, čierny, zlatá) – cena/ks | 2,00 | 2,40 |
| • vetrací výrez | 9,00 | 10,80 |
| • ventilačné prechodky PVC | 9,00 | 10,80 |
| • ventilačné prechodky kovové – oválne (chróm, zlatá) – cena/kpl | 70,00 | 84,00 |
| • ventilačné prechodky kovové – hranaté (chróm, nikel) – cena/kpl | 70,00 | 84,00 |
| • prevedenia krídla s ostrou hranou (systém posuvných dverí) | 21,00 | 25,20 |
| • zhotovenie dvojkrídlových dverí | 28,00 | 33,60 |
| • cylindrická vložka 31/36 – cena/ks | 11,00 | 13,20 |
| • vnútorná výplň dverí – drevotriesková doska | 38,00 | 45,60 |
| • padajúce tesnenie do dverí do šírky „60“–„90“ | 70,00 | 84,00 |
| • padajúce tesnenie do dverí do šírky „100“ | 77,00 | 92,40 |
| • hliníkový prah do dverí do šírky „60“–„90“ | 30,00 | 36,00 |
| • hliníkový prah do dverí do šírky „100“ | 35,00 | 42,00 |

SKLO (LESKLÁ STRANA SKLA SA NACHÁDZA NA STRANE PÁNTOV)



- **satínato** **standard – bez príplatku**

ZÁRUBNE



- **[OB3]** bloková (možnosť: krycou lištou 10 x 60 mm alebo 16 x 80 mm) **str.105**
- **[ORS1]** nastaviteľná zárubňa s krycou lištou 60 mm **str.106**
- **[ORS8]** nastaviteľná zárubňa s krycou lištou 80 mm **str.106**



DVERE VYROBENÉ TECHNOLÓGIU CUT EDGE

Aby sme vyhoveли potrebám trhu a našim najnáročnejším zákazníkom, predstavujeme **6 kolekcíí dverí**, vyrobených technológiou olepovania hrán, ostré (90°) – **CUT EDGE** (rad Optimo, rad Modern).

Dvere na mieru podľa vášho vkusu – v sýtych farbách, ktoré dodajú priestoru teplo a štýl. Iná farba krídla, iný okraj, iný zámok a pánty? To všetko je možné vďaka možnosti personalizácie týchto prvkov v kolekcii **Optimo line**.

V modeloch Norma Decor a Lido je možné lemovanie vyrobiť nielen vo farbe krídla, ale aj vo farbe Dub prírodný, Čierna alebo Alpská biela. Zámok, pánty a protiplech je možné dodať vo farbách: biela, strieborná, zlatá a čierna.

Charakter každému interiéru dodajú naše dverné krídla v kombinácii s **čiernou** (B726) alebo **bielou** (B134) zárubňou.

TECHNOLÓGIA LEPENIA HRÁN DVERNÝCH KRÍDEL PRI
FALCOVÝCH A BEZFALCOVÝCH DVERÁCH
S OSTROU HRANOU (90°)

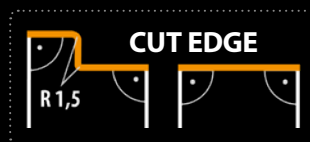

MODERN *line*

DOSTUPNÉ MOŽNOSTI ZHOVOVENIA DVEROVÉHO KRÍDLA:



CUT EDGE



DVERE S DOSADACOU PLOCHOU



DVERE BEZ DOSADACEJ PLOCHY



JEDNOKRÍDLOVÉ DVERE



DVOJKRÍDLOVÉ DVERE



SYSTÉM POSUVNÝCH DVERÍ



VENTILÁCIA



Norma Decor

Norma Decor 1

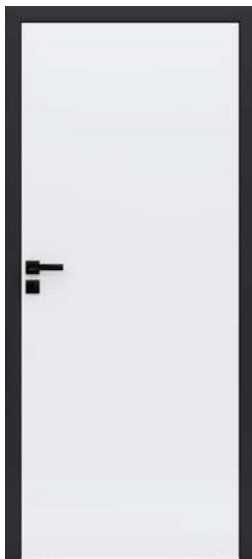

Lido

Lido 1



Lido 10



Lido 14



Lido 15



Lido 16



Lido 17



ENDURO

B134

lindo (biela)

B706

dub jesenný

ENDURO 3D



B639

dub európsky

ENDURO PLUS



B705

dub jarný



B708

smrekovec sibírsky



B707

dub zimný

ENDURO POLI

FARBA ZÁRUBNÍ

B726

čierna

| CENA | EUR bez DPH / EUR s DPH | |
|-------------|-------------------------|------------------------|
| | FALCOVÉ DVERE | BEZFALCOVÉ DVERE |
| NORMA DECOR | 91,00 \ 109,20 | 112,00 \ 134,40 |
| LIDO | 190,00 \ 228,00 | 210,00 \ 252,00 |

CENA (V EUR) ZA DVERE BEZ ZÁRUBNE A KLUČKY



PRÍPLATKY K CENE DVERÍ

EUR bez DPH / EUR s DPH

| | bez príplatku |
|--|---|
| zhotovenie krídla bez otvoru pre kľúč | |
| príplatek za šírku „100“ | 21,00 \ 25,20 |
| prevedenia krídla s ostrou hranou (systém posuvných dverí) | 21,00 \ 25,20 |
| zhotovenie dvojkřídlových dverí | 28,00 \ 33,60 |
| vnútorná výplň dverí – drevotriesková doska | 38,00 \ 45,60 |
| padajúce tesnenie do dverí do šírky „60“–„90“ | 70,00 \ 84,00 |
| padajúce tesnenie do dverí do šírky „100“ | 77,00 \ 92,40 |
| hliníkový prah do dverí do šírky „60“–„90“ | 30,00 \ 36,00 |
| hliníkový prah do dverí do šírky „100“ | 35,00 \ 42,00 |
| falcové dvere | |
| cylindrická vložka 31/36 | 11,00 \ 13,20 |
| kryty na závesy (chróm, saténový chróm, čierny, zlatá) | 2,00 \ 2,40 |
| bezfalcové dvere | |
| prídavný pánt – dodáva sa so zárubňou | TABUĽKA „VOĽITEĽNÉ MOŽNOSTI“ – str.107 |
| cylindrická vložka 31/31 | 11,00 \ 13,20 |
| vetrací výrez | 9,00 \ 10,80 |
| ventilačné priechodky PVC | 9,00 \ 10,80 |
| ventilačné priechodky kovové – oválne (chróm, zlatá) | 70,00 \ 84,00 |
| ventilačné priechodky kovové – hranaté (chróm, nikel) | 70,00 \ 84,00 |
| ventilačná mriežka (NORMA DECOR) | 11,00 \ 13,20 |

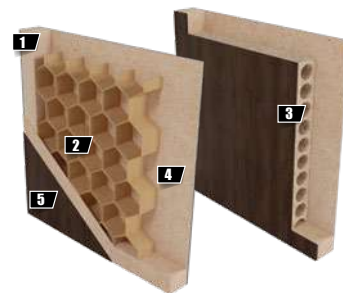

KONŠTRUKCIA

- 1 rám je zhotovený z MDF dosky
 - 2 výplň: voština (NORMA DECOR)
 - 3 výplň: dutinková drevotrieska (možnosť, LIDO – standard)
 - 4 rám s výplňou obojstranne pokrytý doskami HDF
 - 5 dekoračná fólia (ENDURO, ENDURO 3D, ENDURO PLUS)
- hliníkový pásik so šírkou 8 mm (LIDO)
bočné hrany a horná hrana sú fóliované
hrana vo farbe krídla
ostrá hrana krídla
- dvojkřídlové dvere sa skladajú z falcovej časti a protifalca (str. 104)
šírka jednokřídlových dverí: „60“ až „100“
šírka dvojkřídlových dverí: „120“ až „200“

ŠTANDARDNÉ VYBAVENIE – FALCOVÉ DVERE

záмок s roztečou 72 mm pre obyčajný kľúč, WC záмок alebo záмок pre cylindrickú vložku
3 pánty s možnosťou nastavenia (biely pozink)

ŠTANDARDNÉ VYBAVENIE – BEZFALCOVÉ DVERE

záмок magnetický s roztečou 90 mm pre obyčajný kľúč, WC záмок, záмок 85 mm pre cylindrickú vložku
2 skryté pánty 3D nastaviteľné vo farbe saténový chróm

ZÁRUBNE



- [ORB3] bloková (možnosť: krycou lištou 10 x 60 mm, 16 x 80 mm alebo štvrtvalček) **str. 105**
- [ORS1] nastaviteľná zárubňa s krycou lištou 60 mm **str. 106**
- [ORS8] nastaviteľná zárubňa s krycou lištou 80 mm **str. 106**
- [ORS7] nastaviteľná zárubňa pre bezfalcové dvere s krycou lištou 60 mm **str. 107**
- [ORS10] nastaviteľná zárubňa pre bezfalcové dvere s krycou lištou 80 mm **str. 107**

MODERN *line*

DOSTUPNÉ MOŽNOSTI ZHOTOVENIA DVEROVÉHO KRÍDLA:

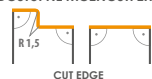

CUT EDGE



DVERE S DOSADACOU PLOCHOU



DVERE BEZ DOSADACEJ PLOCHY



JEDNOKRÍDLOVÉ DVERE



DVOJKRÍDLOVÉ DVERE



SYSTÉM POSUVNÝCH DVERÍ



VENTILÁCIA



Dolce

Dolce 1



Dolce 2



Dolce 3



Orso

Orso 1



Orso 2



Orso 3



Orso 4



Orso 5



ENDURO

B134

lindo (biela)

B706

dub jesenný

ENDURO 3D



B639

dub európsky

ENDURO PLUS



B705

dub jarný



B708

smrekovec sibírsky



B707

dub zimný

ENDURO POLI

FARBA ZÁRUBNÍ

B726

čierna

| CENA | EUR bez DPH / EUR s DPH | |
|-------|-------------------------|------------------------|
| | FALCOVÉ DVERE | BEZFALCOVÉ DVERE |
| DOLCE | 148,00 \ 177,60 | 169,00 \ 202,80 |
| ORSO | 145,00 \ 174,00 | 166,00 \ 199,20 |

CENA (V EUR) ZA DVERE BEZ ZÁRUBNE A KLUČKY



PRÍPLATKY K CENE DVERÍ

EUR bez DPH / EUR s DPH

| | bez príplatku |
|--|---|
| zhotovenie krídla bez otvoru pre kľúč | |
| príplatek za šírku „100“ | 21,00 \ 25,20 |
| prevedenia krídla s ostrou hranou (systém posuvných dverí) | 21,00 \ 25,20 |
| zhotovenie dvojkřídlových dverí | 28,00 \ 33,60 |
| vnútorná výplň dverí – drevotriesková doska | 38,00 \ 45,60 |
| padajúce tesnenie do dverí do šírky „60“–„90“ | 70,00 \ 84,00 |
| padajúce tesnenie do dverí do šírky „100“ | 77,00 \ 92,40 |
| hliníkový prah do dverí do šírky „60“–„90“ | 30,00 \ 36,00 |
| hliníkový prah do dverí do šírky „100“ | 35,00 \ 42,00 |
| falcové dvere | |
| cylindrická vložka 31/36 | 11,00 \ 13,20 |
| kryty na závesy (chróm, saténový chróm, čierny, zlatá) | 2,00 \ 2,40 |
| bezfalcové dvere | |
| prídavný pánt – dodáva sa so zárubňou | TABUĽKA „VOĽITEĽNÉ MOŽNOSTI“ – str.107 |
| cylindrická vložka 31/31 | 11,00 \ 13,20 |
| vetrací výrez | 9,00 \ 10,80 |
| ventilačné priechodky PVC | 9,00 \ 10,80 |
| ventilačné priechodky kovové – oválne (chróm, zlatá) | 70,00 \ 84,00 |
| ventilačné priechodky kovové – hranaté (chróm, nikel) | 70,00 \ 84,00 |

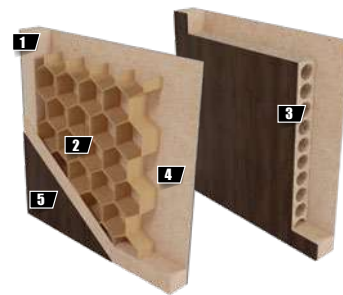

KONŠTRUKCIA

- 1 rám je zhotovený z MDF dosky
- 2 výplň: voština
- 3 výplň: dutinková drevotrieska (možnosť)
- 4 rám s výplňou obojstranne pokrytý doskami HDF
- 5 dekoračná fólia (ENDURO, ENDURO 3D, ENDURO PLUS)

bočné hrany a homá hrana sú fóliované

hrana vo farbe krídla

ostrá hrana krídla

dvojkřídlové dvere sa skladajú z falcovej časti a profilca (str. 104)

šírka jednokřídlových dverí: „60“ až „100“

šírka dvojkřídlových dverí: „120“ až „200“

ŠTANDARDNÉ VYBAVENIE – FALCOVÉ DVERE

záмок s roztečou 72 mm pre obyčajný kľúč, WC záмок alebo záмок pre cylindrickú vložku

3 pánty s možnosťou nastavenia (biely pozink)

ŠTANDARDNÉ VYBAVENIE – BEZFALCOVÉ DVERE

záмок magnetický s roztečou 90 mm pre obyčajný kľúč, WC záмок, záмок 85 mm pre cylindrickú vložku

2 skryté pánty 3D nastaviteľné vo farbe saténový chróm

SKLO (LESKLÁ STRANA SKLA SA NACHÁDZA NA STRANE PÁNTOV)



• **satínato** – tvrdené sklo

standard – bez príplatku

ZÁRUBNE



- [OB3] bloková (možnosť: krycou lištou 10 x 60 mm, 16 x 80 mm alebo štvrtvalček) **str. 105**
- [ORS1] nastaviteľná zárubňa s krycou lištou 60 mm **str. 106**
- [ORS8] nastaviteľná zárubňa s krycou lištou 80 mm **str. 106**
- [ORS7] nastaviteľná zárubňa pre bezfalcové dvere s krycou lištou 60 mm **str. 107**
- [ORS10] nastaviteľná zárubňa pre bezfalcové dvere s krycou lištou 80 mm **str. 107**

MODERN *line*

DOSTUPNÉ MOŽNOSTI ZHOVENIA DVEROVÉHO KRÍDLA:



CUT EDGE



DVERE S DOSADACOU PLOCHOU



DVERE BEZ DOSADACEJ PLOCHY



JEDNOKRÍDLOVÉ DVERE



DVOJKRÍDLOVÉ DVERE



SYSTÉM POSUVNÝCH DVERÍ



VENTILÁCIA



Virgo

Virgo 1



Virgo 2



Virgo 3



Merano

Merano 1



Merano 2



Merano 3



Merano 4



Merano 5



ENDURO

B134

lindo (biela)

B706

dub jesenný

ENDURO 3D



B639

dub európsky

ENDURO PLUS



B705

dub jarný



B708

smrekovec sibírsky



B707

dub zimný

ENDURO POLI

FARBA ZÁRUBNÍ

B726

čierna

| CENA | EUR bez DPH / EUR s DPH | |
|---------------|-------------------------|------------------------|
| | FALCOVÉ DVERE | BEZFALCOVÉ DVERE |
| VIRGO | 163,00 \ 195,60 | 184,00 \ 220,80 |
| MERANO | 169,00 \ 202,80 | 189,00 \ 226,80 |

CENA (V EUR) ZA DVERE BEZ ZÁRUBNE A KLUČKY



PRÍPLATKY K CENE DVERÍ

EUR bez DPH / EUR s DPH

| | bez príplatku |
|--|---|
| zhotovenie krídla bez otvoru pre kľúč | |
| príplatek za šírku „100“ | 21,00 \ 25,20 |
| prevedenia krídla s ostrou hranou (systém posuvných dverí) | 21,00 \ 25,20 |
| zhotovenie dvojkřídlových dverí | 28,00 \ 33,60 |
| vnútorná výplň dverí – drevotriesková doska | 38,00 \ 45,60 |
| padajúce tesnenie do dverí do šírky „60“–„90“ | 70,00 \ 84,00 |
| padajúce tesnenie do dverí do šírky „100“ | 77,00 \ 92,40 |
| hliníkový prah do dverí do šírky „60“–„90“ | 30,00 \ 36,00 |
| hliníkový prah do dverí do šírky „100“ | 35,00 \ 42,00 |
| falcové dvere | |
| cylindrická vložka 31/36 | 11,00 \ 13,20 |
| kryty na závesy (chróm, saténový chróm, čierny, zlatá) | 2,00 \ 2,40 |
| bezfalcové dvere | |
| prídavný pánt – dodáva sa so zárubňou | TABUĽKA „VOĽITEĽNÉ MOŽNOSTI“ – str.107 |
| cylindrická vložka 31/31 | 11,00 \ 13,20 |
| vetrací výrez | 9,00 \ 10,80 |
| ventilačné priechodky PVC | 9,00 \ 10,80 |
| ventilačné priechodky kovové – oválne (chróm, zlatá) | 70,00 \ 84,00 |
| ventilačné priechodky kovové – hranaté (chróm, nikel) | 70,00 \ 84,00 |

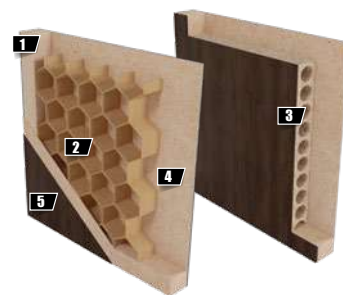

KONŠTRUKCIA

- 1 rám je zhotovený z MDF dosky
- 2 výplň: voština
- 3 výplň: dutinková drevotrieska (možnosť)
- 4 rám s výplňou obojstranne pokrytý doskami HDF
- 5 dekoračná fólia (ENDURO, ENDURO 3D, ENDURO PLUS)

bočné hrany a homá hrana sú fóliované

hrana vo farbe krídla

ostrá hrana krídla

dvojkřídlové dvere sa skladajú z falcovej časti a profitalca (str. 104)

šírka jednokřídlových dverí: „60“ až „100“

šírka dvojkřídlových dverí: „120“ až „200“

ŠTANDARDNÉ VYBAVENIE – FALCOVÉ DVERE

záмок s roztečou 72 mm pre obyčajný kľúč, WC záмок alebo záмок pre cylindrickú vložku

3 pánty s možnosťou nastavenia (biely pozink)

ŠTANDARDNÉ VYBAVENIE – BEZFALCOVÉ DVERE

záмок magnetický s roztečou 90 mm pre obyčajný kľúč, WC záмок, záмок 85 mm pre cylindrickú vložku

2 skryté pánty 3D nastaviteľné vo farbe saténový chróm

SKLO (LESKLÁ STRANA SKLA SA NACHÁDZA NA STRANE PÁNTOV)



• **satínato** – tvrdené sklo

standard – bez príplatku

ZÁRUBNE



- [OB3] bloková (možnosť: krycou lištou 10 x 60 mm, 16 x 80 mm alebo štvrtvalček) **str. 105**
- [ORS1] nastaviteľná zárubňa s krycou lištou 60 mm **str. 106**
- [ORS8] nastaviteľná zárubňa s krycou lištou 80 mm **str. 106**
- [ORS7] nastaviteľná zárubňa pre bezfalcové dvere s krycou lištou 60 mm **str. 107**
- [ORS10] nastaviteľná zárubňa pre bezfalcové dvere s krycou lištou 80 mm **str. 107**

OPTIMO *line*

DOSTUPNÉ MOŽNOSTI ZHOVOENIA DVEROVÉHO KRÍDLA:



CUT EDGE



DVERE S DOSADACOU PLOCHOU



DVERE BEZ DOSADACEJ PLOCHY



JEDNOKRÍDLOVÉ DVERE



DVOJKRÍDLOVÉ DVERE



SYSTÉM POSUVNÝCH DVERÍ



VENTILÁCIA

Norma Decor



OPTIMO *duo line*

FARBA HRANY KRÍDLA

FARBA KRÍDLA

B726 čierna

Vzorky dekorov CPL (OPTIMO LINE)

B688 Alpská biela

Vzorky dekorov CPL (OPTIMO LINE)

B717 Dub Hamilton prírodný

B687, B688 Alpská biela

Norma Decor 1



Norma Decor 6



Použitie dekorov:

CPL 0,15mm – v dverných krídlach aj zárubniach

CPL 0,8 mm – len v dverných krídlach

CPL

| | | |
|---------------------------|----------------------------|---------------------------|
| Alpská biela | B687 CPL 0,15 mm | B688 CPL 0,8 mm |
| Betón svetlý | B727 CPL 0,15 mm | B728 CPL 0,8 mm |
| Dub Charleston tmavohnedý | B731 CPL 0,15 mm | B732 CPL 0,8 mm |
| Diamantovo šedá | B672 CPL 0,15 mm | B736 CPL 0,8 mm |
| Hnedá metalíza | B729 CPL 0,15 mm | B730 CPL 0,8 mm |
| Dub Hamilton prírodný | B733 CPL 0,15 mm | B717 CPL 0,8 mm |
| Perleťovo sivá | B734 CPL 0,15 mm | B735 CPL 0,8 mm |

ENDURO POLI

FARBA ZÁRUBNÍ

B726
čierna



ŠIROKÝ SORTIMENT KOVANIA

| NORMA DECOR 1 | FALCOVÉ DVERE | | BEZFALCOVÉ DVERE | |
|---------------|------------------------|------------------------|------------------------|------------------------|
| | CPL 0,15 mm | CPL 0,8 mm | CPL 0,15 mm | CPL 0,8 mm |
| | 139,00 \ 166,80 | 246,00 \ 295,20 | 159,00 \ 190,80 | 267,00 \ 320,40 |
| NORMA DECOR 6 | | | | |
| | 315,00 \ 378,00 | 423,00 \ 507,60 | 336,00 \ 403,20 | 444,00 \ 532,80 |

EUR bez DPH / EUR s DPH

CENA (V EUR) ZA DVERE BEZ ZÁRUBNE A KLUČKY



PRÍPLATKY K CENE DVERÍ

| | bez príplatku | |
|--|--|---------------|
| zhotovenie krídla bez otvoru pre kľúč | | |
| príplatek za šírku „100“ – CPL 0,15 mm | 47,00 \ 56,40 | |
| príplatek za šírku „100“ – CPL 0,8 mm | 155,00 \ 186,00 | |
| prevedenia krídla s ostrou hranou (systém posuvných dverí) | 21,00 \ 25,20 | |
| zhotovenie dvojkřídlových dverí | 28,00 \ 33,60 | |
| vnútorná výplň dverí – drevotriesková doska | 38,00 \ 45,60 | |
| padajúce tesnenie do dverí do šírky „60“–„90“ | 70,00 \ 84,00 | |
| padajúce tesnenie do dverí do šírky „100“ | 77,00 \ 92,40 | |
| hliníkový prah do dverí do šírky „60“–„90“ | 30,00 \ 36,00 | |
| hliníkový prah do dverí do šírky „100“ | 35,00 \ 42,00 | |
| falcové dvere | cyklindrická vložka 31/36 | 11,00 \ 13,20 |
| | kryty na závesy (chróm, saténový chróm, čierny, zlatá) | 2,00 \ 2,40 |
| prídavný pánt – dodáva sa so zárubňou | TABUĽKA „VOLITEĽNÉ MOŽNOSTI“ – str.107 | |
| | cyklindrická vložka 31/31 | 11,00 \ 13,20 |
| bezfalcové dvere | hrany krídla vo farbách: Čierna B726 alebo Alpská biela B688 (táto možnosť je dostupná pre krídla v ktorýchkoľvek z dostupných farieb) | 22,00 \ 26,40 |
| | hrany krídla vo farbách: Dub Hamilton prírodný B717 (táto možnosť je výhradne pre krídlo vo farbe Alpská biela B687, B688) | 22,00 \ 26,40 |
| | komplet: 2 pánty + protiplech + záмок dvemého krídla vo farbách: biela, zlatá a čierna | 15,00 \ 18,00 |
| vetrací výrez | 9,00 \ 10,80 | |
| ventilačné prechodky PVC | 9,00 \ 10,80 | |
| ventilačné prechodky kovové – oválne (chróm, zlatá) | 70,00 \ 84,00 | |
| ventilačné prechodky kovové – hranaté (chróm, nikel) | 70,00 \ 84,00 | |
| ventilačná mriežka | 11,00 \ 13,20 | |

ŠTANDARDNÉ VYBAVENIE – BEZFALCOVÉ DVERE

záмок magnetický s roztečou 90 mm pre obyčajný kľúč, WC záмок, záмок 85 mm pre cylindrickú vložku

2 skryté pánty 3D nastaviteľné vo farbe saténový chróm

hrana vo farbe krídla

ZÁRUBNE



- [ORB3] bloková (možnosť: krycou lištou 10 x 60 mm, 16 x 80 mm alebo štvrtvalček) **str. 105**
- [ORS1] nastaviteľná zárubňa s krycou lištou 60 mm **str. 106**
- [ORS8] nastaviteľná zárubňa s krycou lištou 80 mm **str. 106**
- [ORS7] nastaviteľná zárubňa pre bezfalcové dvere s krycou lištou 60 mm **str. 107**
- [ORS10] nastaviteľná zárubňa pre bezfalcové dvere s krycou lištou 80 mm **str. 107**

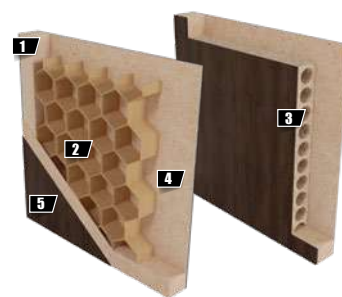

KONŠTRUKCIA

- 1 rám je zhotovený z MDF dosky
- 2 výplň: vošlina (standard)
- 3 výplň: dutinková drevotrieska (možnosť)
- 4 rám s výplňou obojstranne pokrytý doskami HDF
- 5 dekoračná fólia CPL 0,15 mm alebo CPL 0,8 mm

bočné hrany a horná hrana sú fóliované

hrana vo farbe krídla; pri bezfalcových dverách je možnosť výberu hrany podľa tabuľky na str. 88

ostrá hrana krídla

dvojkřídlové dvere sa skladajú z falcovej časti a protifalca (str. 104)

šírka jednokřídlových dverí: „60“ až „100“; šírka dvojkřídlových dverí: „120“ až „200“

ŠTANDARDNÉ VYBAVENIE – FALCOVÉ DVERE

záмок s roztečou 72 mm pre obyčajný kľúč, WC záмок alebo záмок pre cylindrickú vložku

3 pánty s možnosťou nastavenia (biely pozink)

BULA J



• **priezračné alebo satinato – NORMA DECOR 6** **bez príplatku**

OPTIMO *line*

DOSTUPNÉ MOŽNOSTI ZHOTOVENIA DVEROVÉHO KRÍDLA:



CUT EDGE



DVERE S DOSADACOU PLOCHOU



DVERE BEZ DOSADACEJ PLOCHY



JEDNOKRÍDLOVÉ DVERE



DVOJKRÍDLOVÉ DVERE



SYSTÉM POSUVNÝCH DVERÍ



VENTILÁCIA

Lido



OPTIMO *duo line*

FARBA HRANY KRÍDLA

FARBA KRÍDLA

B726 čierna

Vzorky dekorov CPL (OPTIMO LINE)

B688 Alpská biela

Vzorky dekorov CPL (OPTIMO LINE)

B717 Dub Hamilton prírodný

B687, B688 Alpská biela

CPL

Alpská biela

B687
CPL 0,15 mm

Betón svetlý

B727
CPL 0,15 mm

Dub Charleston tmavohnedý

B731
CPL 0,15 mm

Diamantovo šedá

B672
CPL 0,15 mm

Hnedá metalíza

B729
CPL 0,15 mm

Dub Hamilton prírodný

B733
CPL 0,15 mm

Perleťovo sivá

B734
CPL 0,15 mm

ENDURO POLI

FARBA ZÁRUBNÍ

B726
čierna



Použitie dekorov:

CPL 0,15 mm – v dverných krídlach aj zárubniach



ŠIROKÝ SORTIMENT KOVANIE

| LIDO | FALCOVÉ DVERE | BEZFALCOVÉ DVERE |
|-------------|------------------------|------------------------|
| CPL 0,15 mm | 246,00 \ 295,20 | 267,00 \ 320,40 |

CENA (V EUR) ZA DVERE BEZ ZÁRUBNE A KLUČKY



PRÍPLATKY K CENE DVERÍ

| | |
|---|---|
| zhotovenie krídla bez otvoru pre kľúč | bez príplatku |
| príplatek za šírku „100“ – CPL 0,15 mm | 47,00 \ 56,40 |
| prevedenia krídla s ostrou hranou (systém posuvných dverí) | 21,00 \ 25,20 |
| zhotovenie dvojkridlových dverí | 28,00 \ 33,60 |
| padajúce tesnenie do dverí do šírky „60“–„90“ | 70,00 \ 84,00 |
| padajúce tesnenie do dverí do šírky „100“ | 77,00 \ 92,40 |
| hliníkový prah do dverí do šírky „60“–„90“ | 30,00 \ 36,00 |
| hliníkový prah do dverí do šírky „100“ | 35,00 \ 42,00 |
| falcové dvere | |
| cylindrická vložka 31/36 | 11,00 \ 13,20 |
| kryty na závesy (chróm, saténový chróm, čierny, zlatá) | 2,00 \ 2,40 |
| prídavný pánt – dodáva sa so zárubňou | TABUĽKA „VOLITELNÉ MOŽNOSTI“ – str.107 |
| cylindrická vložka 31/31 | 11,00 \ 13,20 |
| bezfalcové dvere | |
| hrany krídla vo farbách: Čierna B726 alebo Alpská biela B688 (táto možnosť je dostupná pre krídla v ktorejkoľvek z dostupných farieb) | 22,00 \ 26,40 |
| hrany krídla vo farbách: Dub Hamilton prírodný B717 (táto možnosť je výhradne pre krídlo vo farbe Alpská biela B687) | 22,00 \ 26,40 |
| komplet: 2 pánty + protiplech + zámok dverného krídla vo farbách: biela, zlatá a čierna | 15,00 \ 18,00 |
| vetrací výrez | 9,00 \ 10,80 |
| ventilačné priechodky PVC | 9,00 \ 10,80 |
| ventilačné priechodky kovové – oválne (chróm, zlatá) | 70,00 \ 84,00 |
| ventilačné priechodky kovové – hranaté (chróm, nikel) | 70,00 \ 84,00 |



KONŠTRUKCIA

- 1 rám je zhotovený z MDF dosky
 - 2 výplň: dutinková drevotrieska (standard)
 - 3 rám s výplňou obojstranne pokrytý doskami HDF
 - 4 dekoračná fólia CPL 0,15 mm
- hliníkový pásik so šírkou 8 mm
- bočné hrany a horná hrana sú fóliované
- hrana vo farbe krídla; pri bezfalcových dverách je možnosť výberu hrany podľa tabuľky na str. 90
- ostrá hrana krídla
- dvojkridlové dvere sa skladajú z falcovej časti a protifalca (str. 104)
- šírka jednokridlových dverí: „60“ až „100“; šírka dvojkridlových dverí: „120“ až „200“

ŠTANDARDNÉ VYBAVENIE – FALCOVÉ DVERE

- zámok s roztečou 72 mm pre obyčajný kľúč, WC zámok alebo zámok pre cylindrickú vložku
- 3 pánty s možnosťou nastavenia (biely pozink)

ZÁRUBNE



- [OB3] bloková (možnosť: krycou lištou 10 x 60 mm, 16 x 80 mm alebo štvrtvalček) **str. 105**
- [ORS1] nastaviteľná zárubňa s krycou lištou 60 mm **str. 106**
- [ORS8] nastaviteľná zárubňa s krycou lištou 80 mm **str. 106**
- [ORS7] nastaviteľná zárubňa pre bezfalcové dvere s krycou lištou 60 mm **str. 107**
- [ORS10] nastaviteľná zárubňa pre bezfalcové dvere s krycou lištou 80 mm **str. 107**

ŠTANDARDNÉ VYBAVENIE – BEZFALCOVÉ DVERE

- zámok magnetický s roztečou 90 mm pre obyčajný kľúč, WC zámok, zámok 85 mm pre cylindrickú vložku
- 2 kryté pánty 3D nastaviteľné vo farbe saténový chróm
- hrana vo farbe krídla



DOSTUPNÉ MOŽNOSTI ZHOTOVENIA DVEROVÉHO KRÍDLA:

JEDNOKRÍDLOVÉ
DVERE

VENTILÁCIA

| CENA šírka dverí 60-80: | EUR bez DPH / EUR s DPH | | CENA šírka dverí 90: | EUR bez DPH / EUR s DPH | |
|----------------------------|-------------------------|---------------|-------------------------|-------------------------|--------|
| | AMBER 3, 6 | 338,00 | | 405,60 | 376,00 |
| AMBER 12 | 553,00 | 663,60 | 585,00 | 702,00 | |
| AMBER 13 | 313,00 | 375,60 | 344,00 | 412,80 | |
| AMBER 14 | 205,00 | 246,00 | 221,00 | 265,20 | |
| AMBER 15 | 281,00 | 337,20 | 313,00 | 375,60 | |

CENA (V EUR) ZA DVERE BEZ ZÁRUBNE A KLUČKY

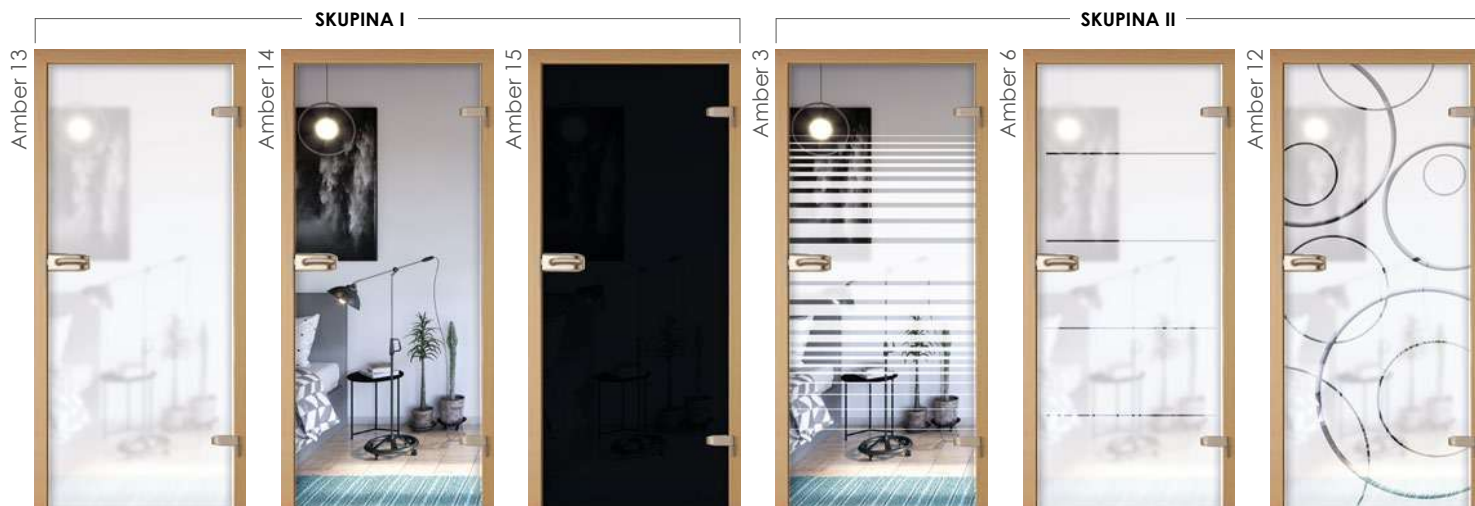

DVERE AMBER SÚ ROZDELENÉ DO SKUPÍN PODĽA DRUHU ZDOBENIA SKLA

| | | | |
|--|--------------------------------|---|-------------------------------------|
| SKUPINA I – základné sklo (priehľadné alebo matné v rôznych odlietoch) | Amber 13 – satínato | SKUPINA II – zdobené sklo (s gravírovaním alebo potlačou) | Amber 3 – tlač na floatu |
| | Amber 14 – priezračné | | Amber 6 – tlač na floatu |
| | Amber 15 – priezračné – grafit | | Amber 12 – gravírovanie na satínate |

KONŠTRUKCIA

- tvrdené bezpečnostné sklo hrúbky 8 mm
- matná strana skla sa nachádza na strane pántov
- 2 pánty v krídlach

• POZOR: sklenené tabule objednávajte v komplete so zárubňou

| ROZMERY | „60“ | „70“ | „80“ | „90“ |
|--------------|------|------|------|------|
| šírka krídla | 617 | 717 | 817 | 917 |
| výška krídla | 1975 | | | |

PRÍPLATKY K CENE DVERÍ

- vetrací výrez

EUR bez DPH / EUR s DPH

39,00 / 46,80

| KOVANIE: | farebnosť | Studio RONDO | | | Studio CLASSIC | | | Studio ARCOS | | |
|-----------------------------|---|---------------------------|-------------------|-----------------|---------------------------|-------------------|-----------------|---------------------------|-------------------|-----------------|
| | | posriebrený hliník [F150] | nerez oceľ [F157] | čierna | posriebrený hliník [F150] | nerez oceľ [F157] | čierna | posriebrený hliník [F150] | nerez oceľ [F157] | čierna |
| typy kovaní do krídel AMBER | | | | | | | | | | |
| 1 | Kľučka skrytá – krátka (bez otvoru na zámok) | 252,00 / 302,40 | 371,00 / 445,20 | 354,00 / 424,80 | 350,00 / 420,00 | 472,00 / 566,40 | 448,00 / 537,60 | 395,00 / 474,00 | 492,00 / 590,40 | 448,00 / 537,60 |
| 2 | Kľučka vystupujúca – dlhá (bez otvoru na zámok) | 252,00 / 302,40 | 371,00 / 445,20 | 354,00 / 424,80 | 350,00 / 420,00 | 472,00 / 566,40 | 448,00 / 537,60 | 395,00 / 474,00 | 492,00 / 590,40 | 448,00 / 537,60 |
| 3 | BB zámok | 338,00 / 405,60 | 468,00 / 561,60 | 448,00 / 537,60 | 448,00 / 537,60 | 509,00 / 610,80 | 517,00 / 620,40 | 460,00 / 552,00 | 631,00 / 757,20 | 537,00 / 644,40 |
| 4 | PZ zámok (cena nezahŕňa vložku) | 252,00 / 302,40 | 371,00 / 445,20 | 354,00 / 424,80 | 350,00 / 420,00 | 472,00 / 566,40 | 448,00 / 537,60 | 395,00 / 474,00 | 492,00 / 590,40 | 448,00 / 537,60 |
| 5 | WC zámok | 325,00 / 390,00 | 436,00 / 523,20 | 428,00 / 513,60 | 448,00 / 537,60 | 566,00 / 679,20 | 517,00 / 620,40 | 476,00 / 571,20 | 566,00 / 679,20 | 537,00 / 644,40 |



FAREBNOSŤ



ZÁRUBNE



- [OB3] bloková (možnosť: krycou lištou 10 x 60 mm alebo 16 x 80 mm) str.105
- [ORS1] nastaviteľná zárubňa s krycou lištou 60 mm str.106
- [ORS8] nastaviteľná zárubňa s krycou lištou 80 mm str.106

Norma Decor a Libra



DOSTUPNÉ MOŽNOSTI ZHOTOVENIA DVEROVÉHO KRÍDLA:

JEDNOKRÍDLOVÉ
DVERE

CENA

NORMA DECOR 1
EUR bez DPH / EUR s DPHLIBRA
EUR bez DPH / EUR s DPH

| | | |
|----------------------------------|------------------------|------------------------|
| ENDURO / ENDURO PLUS / ENDURO 3D | 314,00 / 376,80 | 362,00 / 434,40 |
| ECO-FORNIR / ECO-FORNIR FORTE | 370,00 / 444,00 | 418,00 / 501,60 |

| | | |
|-------------------------------|------------------------|------------------------|
| ECO-FORNIR / ECO-FORNIR FORTE | 370,00 / 444,00 | 418,00 / 501,60 |
|-------------------------------|------------------------|------------------------|

CENA (V EUR) ZA DVERE BEZ ZÁRUBNE A KLUČKY

DVERE SKLADACIE – NORMA DECOR 1



DVERE SKLADACIE – LIBRA



FAREBNOSŤ

ENDURO fólia



ENDURO 3D fólia



ENDURO PLUS fólia

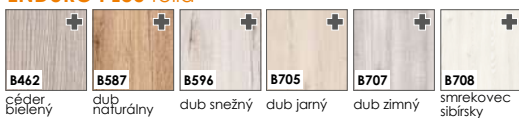

ECO-FORNIR FORTE fólia



ECO-FORNIR laminat CPL

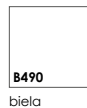

ENDURO POLI fólia

K dispozícii len ako farby zárubne:

- BLOKOVEJ
- NASTAVITELNEJ
- NASTAVITELNEJ PRE BEZFALCOVÉ MODULÁRNE DVERE.

SKLO [MATNÁ STRANA SKLA SA NACHÁDZA NA STRANE PÁNTOV]



satínato

- satínato

standard – bez príplatku

- [OB3] bloková (možnosť: krycou lištou 10 x 60 mm alebo 16 x 80 mm)

str.105

- [ORS1] nastaviteľná zárubňa s krycou lištou 60 mm

str.106

- [ORS8] nastaviteľná zárubňa s krycou lištou 80 mm

str.106

KONŠTRUKCIA

- komplet skladacích dverí obsahuje zložené dverné krídlo spolu so zárubňou /rámová, alebo regulovaná

- 1 • konštrukciu každej z polovic skladacích dverí tvorí rám vyrobený v MDF alebo z ihličnatého dreva lepeného vrstvom, o hrúbke 33 mm
- 2 • výplň: voššina
- 3 • rám s výplňou obojstranne pokrytý doskami HDF
- 4 • dekoračná fólia

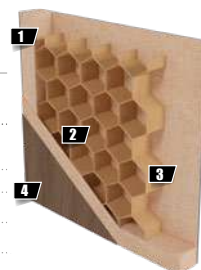

- každá z polovic krídla má jednu drážku pozdĺž zvislej strany zo strany zvislého elementu zárubne

- obe polovice dverového krídla sú navzájom spojené omocou skrytých závesov

- krídlo je spojené s podlahou pomocou čapu zahĺbeného v jej osade, ktorá je priskrutkovaná do podlahy

- spojenie hornej časti je pomocou čapu zahĺbeného v jej osade, ktorá je vybavená kolajničkou montovanou pod falc nadpražia

- po kolajničke sa pohybuje horné vodidlo stabilizujúce krídlo v priebehu otvárania/zatvárania. Krídlo je vybavené dvoma úchytmi

- zvislé strany krídel sú zaoblené

- univerzálne krídlo na ľavostrannú aj pravostrannú montáž

- šírka jednokrídlových dverí: „60“ až „90“

ŠTANDARDNÉ VYBAVENIE

- 2 okrúhle držadlá v striebornej farbe
- 2 skryté závesy vo farbe saténový chróm

ZÁRUBNE

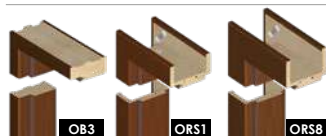

Posuvný systém do steny



DOSTUPNÉ MOŽNOSTI ZHOTOVENIA DVEROVÉHO KRÍDLA:



DVERE BEZ
DOSADACEJ
PLOCHY

JEDNOKRÍDLOVÉ
DVERE

DVOJKRÍDLOVÉ
DVERE

VENTILÁCIA

Zárubňa vhodná pre posuvný systém skrytý v stene

CENA

(šírka dverí: 60-100 / šírka múru (mm): 100)

| | jednokrídlová zárubňa EUR bez DPH / EUR s DPH | dvojkrídlová zárubňa EUR bez DPH / EUR s DPH |
|---|--|---|
| ENDURO / ENDURO PLUS / ENDURO 3D | 149,00 / 178,80 | 184,00 / 220,80 |
| ECO-FORNIR / ECO-FORNIR FORTE | 159,00 / 190,80 | 195,00 / 234,00 |

ROZMIESTNENIE KOMPONENTOV RÁMU DVERÍ V SYSTÉME POSUVNÝCH DVERÍ, KTORÉ SA ZASÚVAJÚ DO STENY – JEDNOKRÍDLOVÉ DVERE

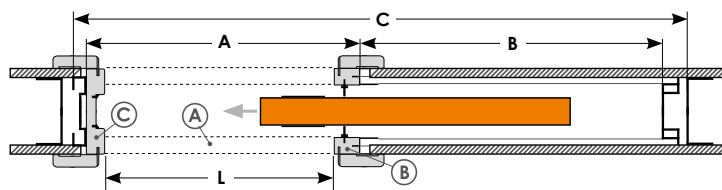
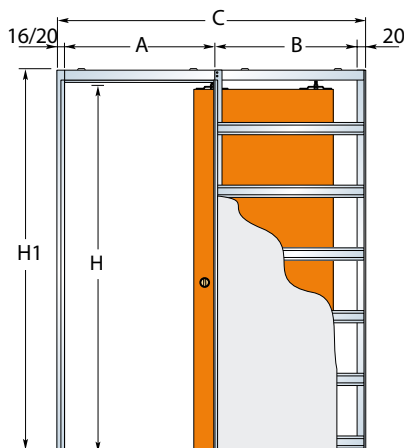

| JEDNOKRÍDLOVÉ DVERE (mm) | | | | KRÍDLO | | |
|--------------------------|-------------|------|------|------------|-------|-------|
| L x H | C x H1 | A | B | šírka múru | šírka | výška |
| 610 x 2025 | 1346 x 2065 | 670 | 640 | 100 | 644 | 1988 |
| 710 x 2025 | 1546 x 2065 | 770 | 740 | | 744 | |
| 810 x 2025 | 1746 x 2065 | 870 | 840 | | 844 | |
| 910 x 2025 | 1946 x 2065 | 970 | 940 | | 944 | |
| 1010 x 2025 | 2146 x 2065 | 1070 | 1040 | | 1044 | |

H – výška svetlosti; H1 – výška kazety; L – šírka svetlosti; C – šírka kazety.

ROZMIESTNENIE KOMPONENTOV RÁMU DVERÍ V SYSTÉME POSUVNÝCH DVERÍ, KTORÉ SA ZASÚVAJÚ DO STENY – DVOJKRÍDLOVÉ DVERE

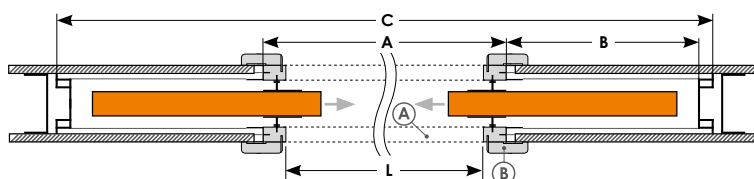
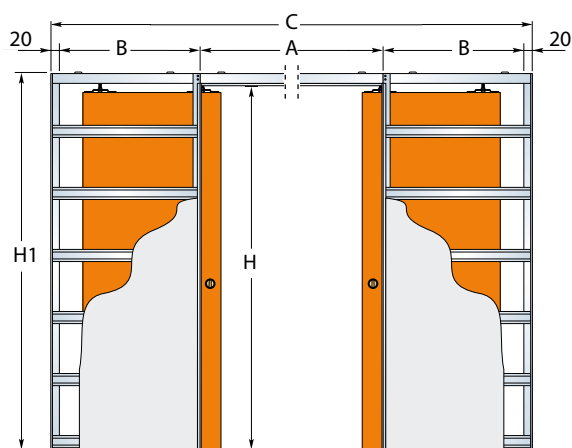

| DVOJKRÍDLOVÉ DVERE | | | | KRÍDLO | | |
|--------------------|-------------|------|------|------------|-------|-------|
| L x H | C x H1 | A | B | šírka múru | šírka | výška |
| 1224 x 2025 | 2610 x 2065 | 1290 | 640 | 100 | 644 | 1988 |
| 1424 x 2025 | 3010 x 2065 | 1490 | 740 | | 744 | |
| 1624 x 2025 | 3410 x 2065 | 1690 | 840 | | 844 | |
| 1824 x 2025 | 3810 x 2065 | 1890 | 940 | | 944 | |
| 2024 x 2025 | 4210 x 2065 | 2090 | 1040 | | 1044 | |

H – výška svetlosti; H1 – výška kazety; L – šírka svetlosti; C – šírka kazety.

SCHÉMA UMIESTNENIA ROZŠIRUJÚCICH ELEMENTOV ZÁRUBNE PRE POSUVNÝ SYSTÉM SKRYTÝ V STENE

Šírka v rozsahu do 20 mm sa dá nastaviť pomocou pera lišty, ktoré zhotovujeme na základe osobitnej požiadavky klienta (bez doplatku navyše).

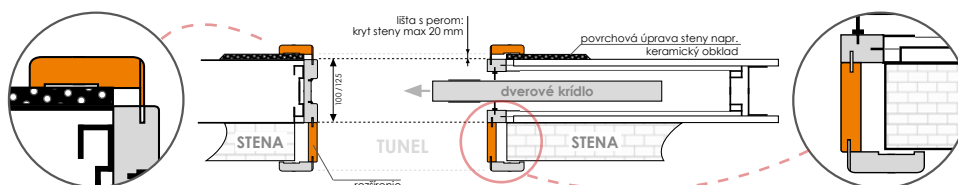

Šírka v rozsahu nad 20 mm sa nastavuje tak, že sa rozšíria jednotlivé komponenty rámu dverí – tunel (priplatok).

KOMPONENTY: A – vodorovná obložková lišta / B – zvislá obložková lišta / C – dorazový stĺpik s obložkami

| ROZMERY ELEMENTOV KAZETY (mm) | a1 | a2 | a3 | a4 | b1 | b2 | b3 | b4 | c1 | c2 | c3 | c4 | c5 |
|-------------------------------|----|----|----|----|----|----|----|----|----|----|----|----|------|
| kazeta 100 | 19 | 50 | 25 | 10 | 19 | 33 | 7 | 10 | 25 | 7 | 50 | 12 | 1988 |

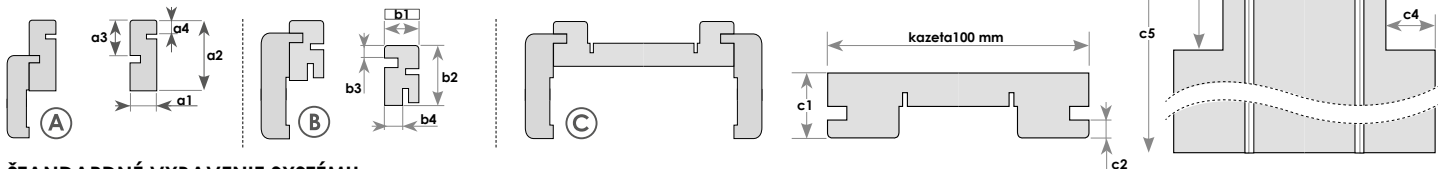

ŠTANDARDNÉ VYBAVENIE SYSTÉMU

- puzdro s posuvným systémom „100“
- zárubne, kefkú a tesnenie
- komplet regulovaných lišt na dve strany
- doporučený úchyt (komplet na 2 strany dverí) a náprstok (1ks) vo farbách chróm, satyna, zlatý alebo čierna

PRÍPLATKY K CENE DVERÍ

EUR bez DPH / EUR s DPH

- hydraulický spomaľovač BIAS 69,00 / 82,80
- hákový zámok vo farbách chróm, satyna, zlatá, čierna zahŕňa: hákový zámok, zalamovací kľúč alebo zalamovací wc motýlik 61,00 / 73,20
- rozšírenie o viac ako 20 mm – komponent sa dá rozšíriť (cena je za 10 mm) 15,00 / 18,00
- protiplech 6,00 / 7,20



KAZETA SO ŠÍRKOU 100 JE URČENÁ PRE MODULOVÉ (NAPR. DOMINO, VERSANO, TAMPARO) A PLOCHÉ PLNÉ DVEROVÉ KRÍDLA.

Posuvný systém na stenu

MONTÁŽNE VIDEO DOSTUPNÉ
NA NAŠOM YOUTUBE KANÁLI:
**Montáž nastenného
posuvného systému**



DOSTUPNÉ MOŽNOSTI ZHOTOVENIA DVEROVÉHO KRÍDLA:



DVERE BEZ DOSADACEJ PLOCHY JEDNOKRÍDLOVÉ DVERE DVOJKRÍDLOVÉ DVERE VENTILÁCIA

| CENA | Systém bez obložkovej zárubne alebo posuvný nástenný systém (garníža a kolajnička) zaklapávacia lišta 60 mm [ORS3]* | | Posuvný nástenný systém (garníža a kolajnička) zaklapávacia lišta 80mm [ORS9]* | |
|--|---|---|--|---|
| | JEDNOKRÍDLOVÝ EUR bez DPH / EUR s DPH | DVOJKRÍDLOVÝ EUR bez DPH / EUR s DPH | JEDNOKRÍDLOVÝ EUR bez DPH / EUR s DPH | DVOJKRÍDLOVÝ EUR bez DPH / EUR s DPH |
| ENDURO / ENDURO PLUS / ENDURO 3D | 137,00 / 164,40 | 275,00 / 330,00 | 142,00 / 170,40 | 285,00 / 342,00 |
| ECO-FORNIR / FORTE / ENDURO POLI | 150,00 / 180,00 | 301,00 / 361,20 | 155,00 / 186,00 | 309,00 / 370,80 |
| CPL 0,15 mm | 163,00 / 195,60 | 326,00 / 391,20 | 168,00 / 201,60 | 334,00 / 400,80 |

*UPOZORNENIE: UVEDENÉ CENY SÚ BEZ OBLOŽKOVEJ ZÁRUBNE.

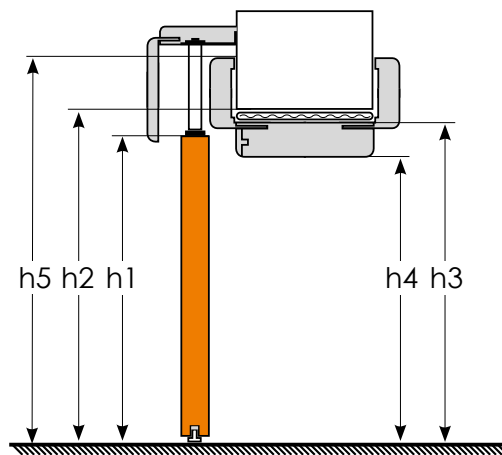
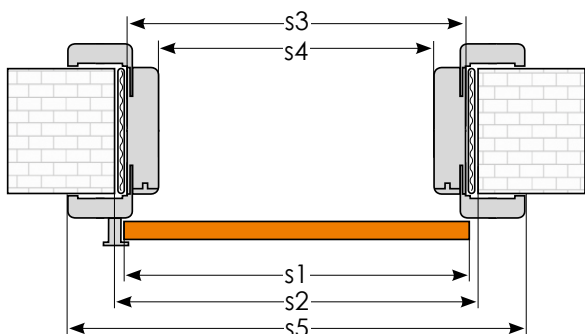

ROZMER KRÍDLA A KRYTU STENY PRE SYSTÉM NA STENU (mm)

| | jednokrídlové dvere | | | | | dvojkrídlové dvere – POZOR! ZMENA ROZMEROV | | | | | | | | | | |
|----|------------------------------------|--------------|------|------|-------|--|-------|-------|-------|-------|-------|-------|-------|-------|------|------|
| | „60” | „70” | „80” | „90” | „100” | „120” | „130” | „140” | „150” | „160” | „170” | „180” | „190” | „200” | | |
| s1 | šírka krídla | 644 | 744 | 844 | 944 | 1044 | 1280 | 1380 | 1480 | 1580 | 1680 | 1780 | 1880 | 1980 | 2080 | |
| s2 | šírka otvoru v stene* | 674 | 774 | 874 | 974 | 1074 | 1310 | 1410 | 1510 | 1610 | 1710 | 1810 | 1910 | 2010 | 2110 | |
| s3 | vonkajšia šírka zárubne | 644 | 744 | 844 | 944 | 1044 | 1280 | 1380 | 1480 | 1580 | 1680 | 1780 | 1880 | 1980 | 2080 | |
| s4 | šírka svetlosti zárubne | 600 | 700 | 800 | 900 | 1000 | 1236 | 1336 | 1436 | 1536 | 1636 | 1736 | 1836 | 1936 | 2036 | |
| s5 | šírka prekrytia zárubne s obložkou | 60 mm [ORS3] | 744 | 844 | 944 | 1044 | 1144 | 1380 | 1480 | 1580 | 1680 | 1780 | 1880 | 1980 | 2080 | 2180 |
| | | 80 mm [ORS9] | 784 | 884 | 984 | 1084 | 1184 | 1420 | 1520 | 1620 | 1720 | 1820 | 1920 | 2020 | 2120 | 2220 |
| h1 | výška krídla | 1988 | | | | | | | | | | | | | | |
| h2 | výška otvoru v stene | 2008 | | | | | | | | | | | | | | |
| h3 | vonkajšia výška zárubne | 1993 | | | | | | | | | | | | | | |
| h4 | výška svetlosti zárubne* | 1971 | | | | | | | | | | | | | | |
| h5 | výška prekrytia zárubne s obložkou | 60 mm [ORS3] | 2043 | | | | | | | | | | | | | |
| | | 80 mm [ORS9] | 2063 | | | | | | | | | | | | | |

*Rozmery otvoru v múre pre verziu bez krytu je potrebné urobiť zhodne s rozmermi krytu vo svetlosti zárubne.

ROZDELENIE KOĽAJNÍC A GARNÍŽE PODĽA ŠÍRKY SYSTÉMU

| Dverové krídlo | Dĺžka garníže | Garníž – časti | Počet koľajníc a profilov | Dverové krídlo | Dĺžka garníže | Garníž – časti | Počet koľajníc a profilov |
|----------------|---------------|----------------|---|---|---------------|---|---|
| „60” | 1350 mm | 1 diel | 1 koľajnica a montážny profil s dĺžkou 2 m | „70” + „70” alebo „60” + „80” | 3000 mm | 2 diely | 2 koľajnice a montážne profily s dĺžkou 2 m |
| „70” | 1550 mm | | | „80” + „80” alebo „60” + „90” | 3200 mm | | |
| „80” | 1750 mm | | | „90” + „90” alebo „70” + „100” alebo „60” + „100” | 3400 mm | | |
| „90” | 1950 mm | | | „80” + „90” alebo „70” + „100” | 3600 mm | | |
| „100” | 2150 mm | | | „90” + „90” alebo „80” + „100” | 3800 mm | | |
| „60” + „60” | 2600 mm | 2 diely | 2 koľajnice a montážne profily s dĺžkou 2 m | „90” + „100” | 4000 mm | 3 koľajnice a montážne profily s dĺžkou 2 m | |
| „60” + „70” | 2800 mm | | | „100” + „100” | 4200 mm | | |

ŠTANDARDNÉ VYBAVENIE SYSTÉMU

- garníza vo farbe dverového krídla – pripevnená na hliníkovú lištu (dva druhy rímsy v závislosti od výšky krycej lišty rámu dverí – 60 mm alebo 80 mm)
- koľajnice – montované na hliníkové lište
- úchytky – po oboch stranách dverového krídla, náprstok – 1ks (prevedení zlato, chróm, satén alebo čierna)

PRÍPLATKY K CENE DVERÍ

EUR bez DPH / EUR s DPH

- hydraulický spomaľovač BIAS 69,00 / 82,80
- dorazový stĺpik 39,00 / 46,80
- hákový zámok vo farbách chróm, satyna, zlatá, čierna 49,00 / 58,80
- zálohovací wc motýlik 58,00 / 69,60
- zálohovací wc motýlik 61,00 / 73,20
- zálohovací wc motýlik 72,00 / 86,40



Rozmery:

A – 91,5 mm [ORS3]
alebo 111,5 mm [ORS9]
B – 92 mm



ZÁRUBNE

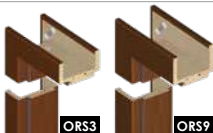

- [ORS3] stavebné puzdro s obložkou 60 mm a zarážkou v príplatku je zahnutá zárubňa so záklapkou 60 mm, dorazový stĺpik plechom
- [ORS9] stavebné puzdro s obložkou 80 mm a zarážkou: v príplatku je zahnutá zárubňa so záklapkou 60 mm, dorazový stĺpik plechom

EUR bez DPH / EUR s DPH

NASTAVITEĽNÁ ZÁRUBŇA (CENA)
ORS1 + 15%



Dvere Egida disponujú bezpečnostnou triedou RC 2 – pod podmienkou objednania kompletu: dvere, odporúčaná zárubňa Invado, prah, kľučka najmenej 2tr. a vložky najmenej 4tr. bezpečnosti.

DOSTUPNÉ MOŽNOSTI ZHOTOVENIA DVEROVÉHO KRÍDLA:

- 
 DVERE
S DOSADACOU
PLOCHOU
- 
 JEDNOKRÍDLOVÉ
DVERE
- 
 IZOLAČNÁ
AKUSTICKÁ
- 
 2 TRIEDA
ODOLNOSTI
VOČÍ LÚPEŽI

CENA

| | šírka „80“-„90“ EUR bez DPH / EUR s DPH | šírka „100“ EUR bez DPH / EUR s DPH |
|---|--|--|
| ENDURO / ENDURO PLUS / ENDURO 3D | 440,00 / 528,00 | 466,00 / 559,20 |
| ECO-FORNIR / ECO-FORNIR FORTE | 491,00 / 589,20 | 516,00 / 619,20 |

CENA (V EUR) ZA DVERE BEZ ZÁRUBNE A KLUČKY



FAREBNOSŤ

ENDURO fólia

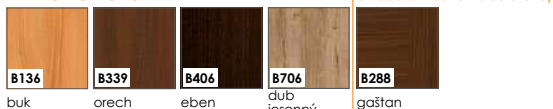

ENDURO 3D fólia



ENDURO PLUS fólia

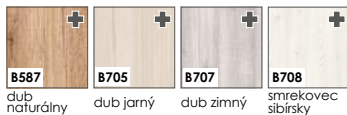

ECO-FORNIR FORTE fólia



ECO-FORNIR laminat CPL

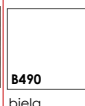

dvojsmerná (so zvislou a vodorovnou textúrou dreva)

jednosmerná (s vodorovnou textúrou dreva)

KONŠTRUKCIA

- rám zo škárovky z ihličnatého dreva
 - výplň: dutinková drevotrieska
 - HDF doska
 - dekoračná fólia
- hrúbka krídla: 40 mm
 - zvislé hrany krídel sú zaoblené (info – str.104)
 - šírka jednokrídlových dverí: „80“ až „100“



ŠTANDARDNÉ VYBAVENIE

- viacbodový lištový zámok
- 3 zosilnené pánty
- izolačná akustická odolnosť $R_w = 29$ dB (trieda izolačnej akustickej odolnosti $R_w = 27$ dB)
- 2. trieda odolnosti voči lúpeži
- hliníkový prah

PRÍPLATKY K CENE DVERÍ

| | EUR bez DPH / EUR s DPH |
|---|--|
| • kľučka+ rozeta Quebeck v II triede zabezpečenia vrátane vložky (farba – Inox alebo Titan) | 93,00 / 111,60 |
| • kľučka +rozeta Royal v III triede zabezpečenia vrátane vložky (farba – Inox) | 183,00 / 219,60 |
| • set cylindrických vložek – klima trieda II. – 30 x 40 mm – 6 kľúčov) | 94,00 / 112,80 |
| • panoramatické kukátko | 8,00 / 9,60 |
| • padajúce tesnenie | do dverí do šírky „80“–„90“ 70,00 / 84,00 do dverí do šírky „100“ 77,00 / 92,40 |

UPOZORNENIE: do dverí s klesajúcim tesnením sa nepoužíva prahová lišta



ROZMERY:

| | drevená zárubňa [KOBA] | | |
|---------------------------------------|------------------------|------|-------|
| | „80“ | „90“ | „100“ |
| s1 šírka krídla | 844 | 944 | 1044 |
| s2 šírka otvoru v stene | 920 | 1020 | 1120 |
| s3 vonkajšia šírka zárubne | 890 | 990 | 1090 |
| s4 šírka svetlosti zárubne | 802 | 902 | 1002 |
| s5 šírka prekrytia zárubne s obložkou | – | – | – |
| h1 výška krídla | | 1988 | |
| h2 výška otvoru v stene | | 2030 | |
| h3 vonkajšia výška zárubne | | 2015 | |
| h4 výška svetlosti zárubne | | 1971 | |
| h5 výška prekrytia zárubne s obložkou | | – | |

ZÁRUBNE



| | Šírka múru (mm) | ENDURO / PLUS / 3D EUR bez DPH / EUR s DPH | ECO-FORNIR EUR bez DPH / EUR s DPH |
|--|-----------------|---|---------------------------------------|
| • [KOBA] zárubňa o rozmeroch 90 mm x 44 mm vyrobená na základe lepených vrstiev ihličnatého dreva obloženého MDF | „80“–„90“ | 201,00 / 241,20 | 212,00 / 254,40 |
| | „100“ | 218,00 / 261,60 | 229,00 / 274,80 |



Protipožiarne dvere by mali byť podrobené technickým kontrolám a činnostiam údržby v súlade so zásadami stanovenými v platných normách pre protipožiarne dvere. Technické a servisné kontroly by sa mali vykonávať najmenej raz ročne.

PODROBNOSTI:

Protipožiarne dvere Ignis sú plné, falcové, jednokrídlové dvere s požiarou odolnosťou EI₂ 30 v zárubni z nehorľavej drevotriesky. Dvere so zárubňou je možné montovať do stien s triedou požiarnej odolnosti EI₂ 30 podľa PN-EN 13501-2:2016 a min. hustota 575 kg / m³, v prípade stien z keramických alebo silikátových tehál, z betónu alebo železobetónu, z tvárnic alebo z tehál z porobetónu s min. hrúbkou 115mm.

Dvere sú dodávané v komplete:

- špeciálna protipožiarna vložka,
- protipožiarny samozatvárač,
- protipožiarna kľučka a rozeta.

• UPOZORNENIE: DO CENY KRÍDLA JE POTREBNÉ PRIPočÍTAŤ CENY VYŠIE UVEDENÝCH ELEMENTOV.

DOSTUPNÉ MOŽNOSTI ZHOTOVENIA DVEROVÉHO KRÍDLA:



CENA

EUR bez DPH / EUR s DPH

ENDURO / ENDURO PLUS / ENDURO 3D 283,00 / **339,60**

ECO-FORNIR / ECO-FORNIR FORTE 335,00 / **402,00**

CENA (V EUR) ZA DVERE BEZ ZÁRUBNE A KĽUČKY



FAREBNOSŤ

ENDURO fólia

| | | | | | | |
|---------------|------|------|-------|---------|------|-------------|
| B134 | B136 | B224 | B339 | B402 | B406 | B706 |
| lindo (biela) | buk | dub | orech | coimbra | eben | dub jesenný |

ENDURO 3D fólia

| | | | | | |
|----------------|----------------|----------|--------------|---------------|-------------|
| B541 | B597 | B637 | B639 | B656 | B657 |
| dub ušľachtilý | orech klasický | antracit | dub európsky | dub taliansky | dub severný |

jednosmerná (s vodorovnou textúrou dreva)

ENDURO PLUS fólia

| | | | | |
|-------------|--------------|-----------|-----------|--------------------|
| B462 | B587 | B705 | B707 | B708 |
| céder biely | dub prírodný | dub jarný | dub zimný | smrekovec sibírsky |

ECO-FORNIR FORTE fólia | ECO-FORNIR laminat CPL

| | | | |
|------------|------------|----------|-------|
| B473 | B474 | B476 | B490 |
| orech duro | dub eterno | dub sivý | biela |



KONŠTRUKCIA

- rám zo škárovky z ihličnatého dreva
- výplň: z dosky minerálnej vlny o hustote 120 kg/m³
- HDF doska o gr. 3 mm
- dekoračná fólia
 - hrúbka krídla: 40 mm
 - zvislé hrany krídla sú zaoblené (Info – str.104)
 - šírka jednokrídlových dverí: „60“ až „100“



ŠTANDARDNÉ VYBAVENIE

- protipožiarne tesnenie
- záмок
- 3 komplety čepových pántov

PRÍPLATKY K CENE DVERÍ

| | EUR bez DPH | EUR s DPH |
|---|-------------|-----------|
| • príplatek za šírku „100“ | 33,00 | 39,60 |
| • špeciálna vložka spĺňajúca atest y INVADA | 39,00 | 46,80 |
| • samozatvárač | 101,00 | 121,20 |
| • kľučka UNO | 27,00 | 32,40 |

ROZMERY:

| | „60“ | „70“ | „80“ | „90“ | „100“ |
|----|------|------|------|------|-------|
| s1 | 644 | 744 | 844 | 944 | 1044 |
| s2 | 696 | 796 | 896 | 996 | 1096 |
| s3 | 666 | 766 | 866 | 966 | 1066 |
| s4 | 600 | 700 | 800 | 900 | 1000 |
| s5 | 744 | 844 | 944 | 1044 | 1144 |
| h1 | 1987 | | | | |
| h2 | 2007 | | | | |
| h3 | 1992 | | | | |
| h4 | 1970 | | | | |
| h5 | 2042 | | | | |

ZÁRUBNE



zárubňa vyrobená z MDF [ORS1/E]

| TYP | Šírka múru (mm) | ENDURO / PLUS / 3D | ECO-FORNIR | TYP | Šírka múru (mm) | ENDURO / PLUS / 3D | ECO-FORNIR | TYP | Šírka múru (mm) | ENDURO / PLUS / 3D | ECO-FORNIR |
|-----|-----------------|--------------------|--------------------|-----|-----------------|--------------------|--------------------|-----|-----------------|--------------------|--------------------|
| | | EUR bez DPH/ s DPH | EUR bez DPH/ s DPH | | | EUR bez DPH/ s DPH | EUR bez DPH/ s DPH | | | EUR bez DPH/ s DPH | EUR bez DPH/ s DPH |
| B | 100-119 | 273,00 / 327,60 | 293,00 / 351,60 | G | 200-219 | 320,00 / 384,00 | 344,00 / 412,80 | L | 300-319 | 371,00 / 445,20 | 398,00 / 477,60 |
| C | 120-139 | 281,00 / 337,20 | 302,00 / 362,40 | H | 220-239 | 330,00 / 396,00 | 356,00 / 427,20 | M | 320-339 | 380,00 / 456,00 | 407,00 / 488,40 |
| D | 140-159 | 286,00 / 343,20 | 308,00 / 369,60 | I | 240-259 | 341,00 / 409,20 | 367,00 / 440,40 | N | 340-359 | 433,00 / 519,60 | 462,00 / 554,40 |
| E | 160-179 | 295,00 / 354,00 | 316,00 / 379,20 | J | 260-279 | 349,00 / 418,80 | 376,00 / 451,20 | O | 360-379 | 446,00 / 535,20 | 473,00 / 567,60 |
| F | 180-199 | 309,00 / 370,80 | 332,00 / 398,40 | K | 280-299 | 360,00 / 432,00 | 389,00 / 466,80 | P | 380-399 | 455,00 / 546,00 | 483,00 / 579,60 |

ROZMERY

ROZMERY DVERÍ

| | „60” | „70” | „80” | „90” | „100” | „110” |
|---|------|------|------|------|-------|-------|
| A | 618 | 718 | 818 | 918 | 1018 | 1118 |
| B | 644 | 744 | 844 | 944 | 1044 | 1144 |
| C | 1975 | | | | | |
| D | 1988 | | | | | |

A a C – vonkajšie rozmery bezfalcových krídiel; B a D – vonkajšie rozmery falcovaných a posuvných krídiel

POUŽITIE FALCOVEJ ČASTI A PROTIFALCA PRI DVOJKRÍDLOVÝCH DVERÁCH

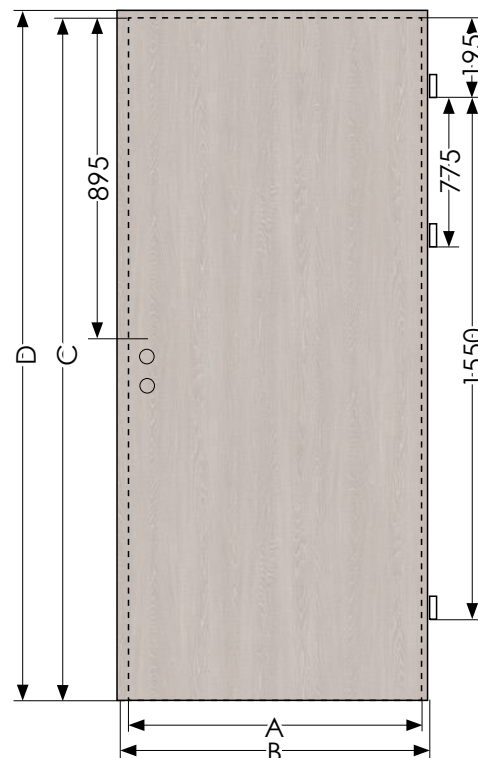
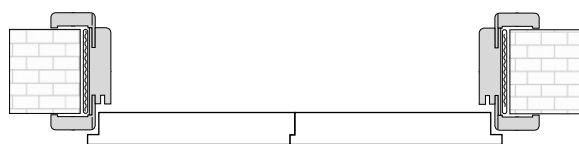

VZNIK ZAObLENÝCH HRÁN V KRÍDLACH INVADO

| DVERE | OTOČNÉ | | POSUVNÉ | HRANA STYKU DVOJ FALCOVÉ BEZFALCOVÉ KRÍDLOVÝCH DVERÍ |
|-----------------|---------|------------|---------|--|
| | FALCOVÉ | BEZFALCOVÉ | | |
| MODULOVÉ | ÁNO | ÁNO | ÁNO | ÁNO |
| HLADKÉ | ÁNO | | NIE | NIE |
| DVERE SKLÁDACIE | ÁNO* | | | |
| EGIDA | ÁNO | | | |
| IGNIS | ÁNO | | | |

*IBA NA VNÚTORNÝCH ZVISLÝCH HRANÁCH. OSTATNÉ OSTNÁ HRANA

VENTILÁCIA

Zhodné s normou, dvere do kúpeľní, umyvárok, samostatných WC, mali by sa otvárať do vonkajšej strany, mali by mať najmenej 0,8m šírku a výšku 2m v svetle zárubne, v spodnej časti by mali byť otvory s celkovým prierezom najmenej 0,022 m² pre prívod vzduchu. Celkový prierez ventilačných otvorov je súčtom plôch (štandardne 7 mm), ako aj použité pomocné riešenia zvyšujúce celkovú ventilačnú plochu t.j. vetracie tuleje, mriežky a výfrezy. Použitie ventilačnej mriežky zaisťuje správnu vetraciu plochu pre všetky šírky dverí.

POKYNY PRE OBJEKTY VYBAVENÉ REKUPERAČNÝM SYSTÉMOM

Na zabezpečenie správneho prúdenia vzduchu z obytných priestorov do chodieb, sanitárnych a pomocných miestností sa odporúča vybaviť všetky vnútorné dvere medzerou umiestnenou v jej spodnej časti. Plocha medzery vo dverách obytných a technických miestností by mala byť aspoň 80 cm² (dvere INVADO S možnosťou podrezania plne spĺňajú túto požiadavku). Veľkosť vetracieho otvoru v sanitárnych dverách by mala byť 200 cm².



vetrací výrez



ventilacna mriežka (Norma Decor)



ventilacná priechodka

| krídlo | počet priechodiek | kovové puzdrá | Plastové tuleje pre ploché krídla | Plastové tuleje pre modulárne krídla | vetracia plocha podrezania dverí so svetlou výškou [m ²] | vetracia plocha vetracej mriežky so svetlou výškou [m ²] |
|--------|-------------------|--|--|--|--|--|
| | | vetracia plocha podrezania dverí so svetlou výškou [m ²] | vetracia plocha podrezania dverí so svetlou výškou [m ²] | vetracia plocha podrezania dverí so svetlou výškou [m ²] | | |
| „60” | 3 | 0,0069 | 0,0062 | 0,0056 | 0,00835 | > 0,022 |
| „70” | 4 | 0,0085 | 0,0075 | 0,0067 | 0,01085 | |
| „80” | 5 | 0,0101 | 0,0089 | 0,0079 | 0,01335 | |
| „90” | 6 | 0,0117 | 0,0103 | 0,0090 | 0,01585 | |
| „100” | 6 | 0,0124 | 0,0110 | 0,0097 | 0,01835 | |
| „110” | 6 | 0,0131 | 0,0117 | 0,0104 | 0,02085 | |

UPOZORNENIE: V DVERÁCH D'ARTAGNAN NIE JE MOŽNÉ OBJEDNAŤ TULEJ, VETRACÍ VÝREZ, ALEBO VETRACIU MRIEŽKU. POSUVNÉ DVERE SPŔŇAJÚ POŽIADAVKU VETRANIA VZHLADOM NA KONŠTRUKCIU SYSTÉMU. V DVERÁCH INVADO NIE JE MOŽNÉ POUŽÍŤ VIACERÉ MOŽNOSTI VENTILÁCIE.

OB3 BLOKOVÁ



OB3
BLOKOVÁ ZÁRUBŇA



OB3 + L01
BLOKOVÁ ZÁRUBŇA
+ 2 x LIŠTA PLOCHÁ L01
(10 x 60 MM) (PŘÍPLATEK)



OB3 + L07
BLOKOVÁ ZÁRUBŇA
+ 2 x LIŠTA PLOCHÁ L07
(10 x 80 MM) (PŘÍPLATEK)



pánky zaskrutkované



kryty na závěsy

KONŠTRUKCIA

- rám z dosky MDF
- povrchová úprava – všetky druhy dekoračných fólií v ponuke firmy INVADO
- Prierez vlysu: 90 x 44 mm

ZÁRUBŇA DO DVERÍ V ŠÍRKE

- pre jednokřídlové dvere šířky „60“–„100“
- pre dvojkřídlové dvere šířky „120“–„200“

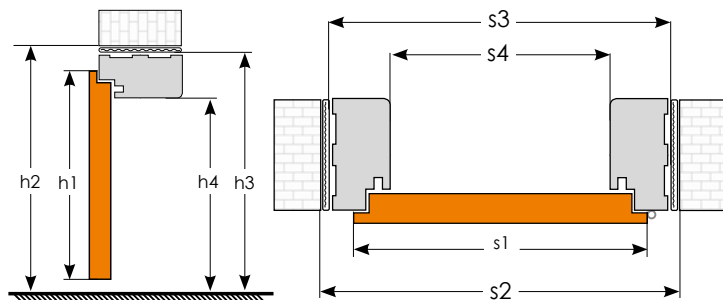

Použijte štvrtválečka LC1 spolu s obložkou L01 a ich krycia plocha

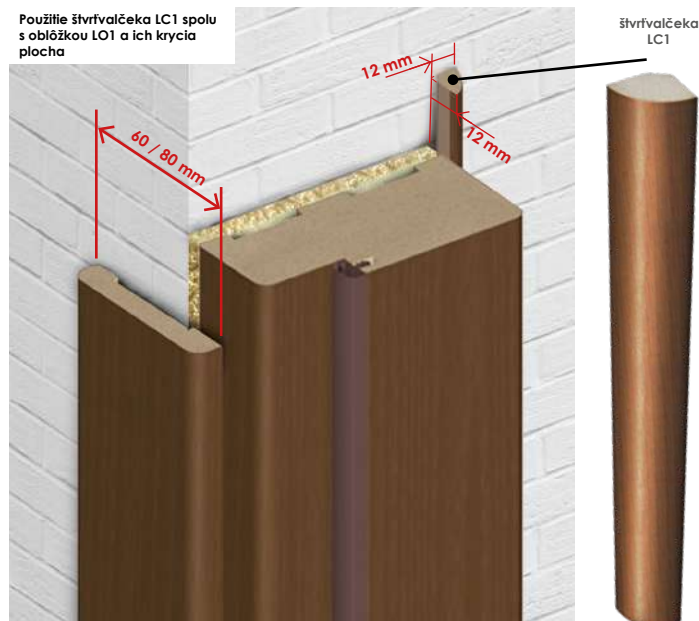

KRYCIA LIŠTA (L01) MÔŽE BYŤ SPOLU SO ŠTVRŤVÁLEČKOM (LC1) POUŽITÁ PRI BLOKOVEJ ZÁRUBŇI, PRI DVERÁCH SO ŠÍRKOU „60“–„90“.
PRI DVERÁCH SO ŠÍRKOU „100“ JE POTREBNÉ OBJEDNAŤ SI KRYCIU LIŠTU ALEBO ZDOJENÝ ŠTVRŤVÁLEČEK (LC2).

ROZMERY

| | kρίdlo | jednokřídlové dvere | | | | | dvojkřídlové dvere – POZOR! ZMENA ROZMEROV | | | | | | | | | |
|----|-------------------------|---------------------|------|------|------|-------|--|-------|-------|-------|-------|-------|-------|-------|-------|--|
| | | „60“ | „70“ | „80“ | „90“ | „100“ | „120“ | „130“ | „140“ | „150“ | „160“ | „170“ | „180“ | „190“ | „200“ | |
| s1 | šířka křídla | 644 | 744 | 844 | 944 | 1044 | 1280 | 1380 | 1480 | 1580 | 1680 | 1780 | 1880 | 1980 | 2080 | |
| s2 | šířka otvoru v stene | 718 | 818 | 918 | 1018 | 1118 | 1354 | 1454 | 1554 | 1654 | 1754 | 1854 | 1954 | 2054 | 2154 | |
| s3 | vonkajšia šírka zárubne | 688 | 788 | 888 | 988 | 1088 | 1324 | 1424 | 1524 | 1624 | 1724 | 1824 | 1924 | 2024 | 2124 | |
| s4 | šířka svetlosti zárubne | 600 | 700 | 800 | 900 | 1000 | 1236 | 1336 | 1436 | 1536 | 1636 | 1736 | 1836 | 1936 | 2036 | |
| h1 | výška křídla | 1987 | | | | | | | | | | | | | | |
| h2 | výška otvoru v stene | 2029 | | | | | | | | | | | | | | |
| h3 | vonkajšia výška zárubne | 2014 | | | | | | | | | | | | | | |
| h4 | výška svetlosti zárubne | 1970 | | | | | | | | | | | | | | |

CENA

| BLOKOVÁ ZÁRUBŇA OB3 | ENDURO / ENDURO PLUS / ENDURO 3D | | ECO-FORNIR / ENDURO POLI | | CPL 0,15 mm | |
|--|----------------------------------|---|---|--|-------------------------|--|
| | EUR bez DPH / EUR s DPH | | EUR bez DPH / EUR s DPH | | EUR bez DPH / EUR s DPH | |
| | 80,00 / 96,00 | | 98,00 / 117,60 | | 107,00 / 128,40 | |
| VOLITEĽNÉ MOŽNOSTI | šířka | ENDURO / PLUS / 3D EUR bez DPH / EUR s DPH | ECO-FORNIR / ENDURO POLI EUR bez DPH / EUR s DPH | CPL 0,15 mm EUR bez DPH / EUR s DPH | | |
| • krycia lišta plochá L01 – kpl | „60“–„90“ | 23,00 / 27,60 | 27,00 / 32,40 | 30,00 / 36,00 | | |
| | „100“ | 34,00 / 40,80 | 40,00 / 48,00 | 45,00 / 54,00 | | |
| • krycia lišta plochá L07 – kpl | „60“–„90“ | 28,00 / 33,60 | 32,00 / 38,40 | 35,00 / 42,00 | | |
| | „100“ | 40,00 / 48,00 | 45,00 / 54,00 | 49,00 / 58,80 | | |
| • štvrtválečka LC1 – kpl | „60“–„90“ | 15,00 / 18,00 | 17,00 / 20,40 | 20,00 / 24,00 | | |
| | „100“ | 22,00 / 26,40 | 27,00 / 32,40 | 31,00 / 37,20 | | |
| • krycia lišta plochá L01 – dvojkřídlové dvere | | 34,00 / 40,80 | 40,00 / 48,00 | 45,00 / 54,00 | | |
| • krycia lišta plochá L07 – dvojkřídlové dvere | | 40,00 / 48,00 | 45,00 / 54,00 | 49,00 / 58,80 | | |
| • štvrtválečka LC2 – dvojkřídlové dvere | | 22,00 / 26,40 | 27,00 / 32,40 | 31,00 / 37,20 | | |
| • nadsvetlík dodávaný bez presklenia | | | | len na požiadanie | | |
| • zárubňa do dvojkřídlových dverí | | | | cena zárubne + 50% | | |
| • záves naviac (pri zárubní rozmer 60–80) – POLSKÁ NORMA | | | | cena zárubne + 2,00 EUR bez DPH / ks | | |



ORS1

ROHOVNÍK S PLOCHOU KRYCOU LIŠTOU SO ŠÍRKOU 60 MM A PEROM 30 MM



ORS8

ROHOVNÍK S PLOCHOU KRYCOU LIŠTOU SO ŠÍRKOU 80 MM A PEROM 30 MM



KONŠTRUKCIA

- rám z dosky MDF
- povrchová úprava – všetky druhy dekoratívnych fólií v ponuke firmy INVADO
- štandardný rohovník sa skladá z plochej krycej lišty so šírkou 60 mm a pera s dĺžkou 30 mm [ORS1] (môže sa použiť aj pero s dĺžkou 50 mm alebo plochá krycia lišta so šírkou 80 mm [ORS8])

ZÁRUBŇA DO DVERÍ V ŠÍRKE

- pre jednokrídlové dvere šírky „60“–„100“
- pre dvojkrídlové dvere šírky „120“–„200“

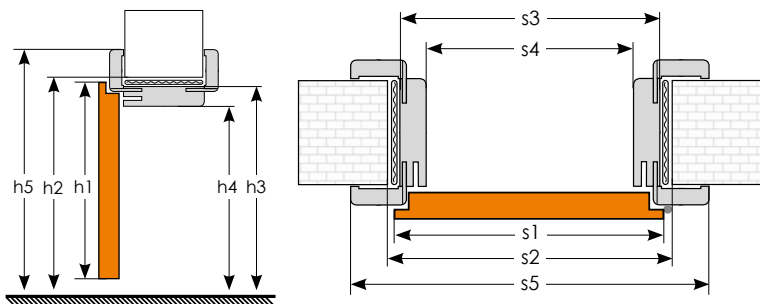

ROZSAH POKRYTIA MÚRU

- nastaviteľné zárubne sú vyrobené v rozmeroch na hrúbku múru v intervaloch každých 20 mm. Minimálna hrúbka múru je 75 mm. **POZNÁMKA:** Rám má frézovanie umožňujúce znížiť rám je vybavený frézovacími výrezmi, ktoré umožňujú zmenšiť jeho objemaci rozsah o 15 mm. Zárubne pre hrúbku múru viac, ako 360 mm, sa skladajú z dvoch spolu prepajených prvkov.



MONTÁŽNE VIDEO DOSTUPNÉ NAŠIM KANÁLOM YOUTUBE:



ROZMERY

| | krídlo: | jednokrídlové dvere | | | | | dvojkrídlové dvere – POZOR! ZMENA ROZMEROV | | | | | | | | | |
|----|------------------------------------|---------------------|------|------|------|-------|--|-------|-------|-------|-------|-------|-------|-------|-------|------|
| | | „60“ | „70“ | „80“ | „90“ | „100“ | „120“ | „130“ | „140“ | „150“ | „160“ | „170“ | „180“ | „190“ | „200“ | |
| s1 | šírka krídla | 644 | 744 | 844 | 944 | 1044 | 1280 | 1380 | 1480 | 1580 | 1680 | 1780 | 1880 | 1980 | 2080 | |
| s2 | šírka otvoru v stene | 674 | 774 | 874 | 974 | 1074 | 1310 | 1410 | 1510 | 1610 | 1710 | 1810 | 1910 | 2010 | 2110 | |
| s3 | vonkajšia šírka zárubne | 644 | 744 | 844 | 944 | 1044 | 1280 | 1380 | 1480 | 1580 | 1680 | 1780 | 1880 | 1980 | 2080 | |
| s4 | šírka svetlosti zárubne | 600 | 700 | 800 | 900 | 1000 | 1236 | 1336 | 1436 | 1536 | 1636 | 1736 | 1836 | 1936 | 2036 | |
| s5 | šírka prekrytia zárubne s oblôžkou | 60 mm [ORS1] | 744 | 844 | 944 | 1044 | 1144 | 1380 | 1480 | 1580 | 1680 | 1780 | 1880 | 1980 | 2080 | 2180 |
| | | 80 mm [ORS8] | 784 | 884 | 984 | 1084 | 1184 | 1420 | 1520 | 1620 | 1720 | 1820 | 1920 | 2020 | 2120 | 2220 |
| h1 | výška krídla | 1988 | | | | | | | | | | | | | | |
| h2 | výška otvoru v stene | 2008 | | | | | | | | | | | | | | |
| h3 | vonkajšia výška zárubne | 1993 | | | | | | | | | | | | | | |
| h4 | výška svetlosti zárubne | 1971 | | | | | | | | | | | | | | |
| h5 | výška prekrytia zárubne s oblôžkou | 60 mm [ORS1] | 2043 | | | | | | | | | | | | | |
| | | 80 mm [ORS8] | 2063 | | | | | | | | | | | | | |

CENA ORS1 / ORS8

| TYP | Šírka múru (mm) | ENDURO / PLUS / 3D | ECO-FORNIR / ENDURO POLI | CPL 0,15 mm | TYP | Šírka múru (mm) | ENDURO / PLUS / 3D | ECO-FORNIR / ENDURO POLI | CPL 0,15 mm | TYP | Šírka múru (mm) | ENDURO / PLUS / 3D | ECO-FORNIR / ENDURO POLI | CPL 0,15 mm |
|-----|-----------------|---------------------|--------------------------|-----------------|-----|-----------------|---------------------|--------------------------|-----------------|-----|-----------------|---------------------|--------------------------|-----------------|
| | | EUR bez DPH / s DPH | | | | | EUR bez DPH / s DPH | | | | | EUR bez DPH / s DPH | | |
| A | 75–94 | 124,00 / 148,80 | 142,00 / 170,40 | 152,00 / 182,40 | H | 220–239 | 166,00 / 199,20 | 192,00 / 230,40 | 208,00 / 249,60 | O | 360–379 | 243,00 / 291,60 | 281,00 / 337,20 | 301,00 / 361,20 |
| B | 95–114 | 126,00 / 151,20 | 147,00 / 176,40 | 159,00 / 190,80 | I | 240–259 | 170,00 / 204,00 | 197,00 / 236,40 | 215,00 / 258,00 | P | 380–399 | 255,00 / 306,00 | 294,00 / 352,80 | 309,00 / 370,80 |
| C | 120–139 | 133,00 / 159,60 | 154,00 / 184,80 | 168,00 / 201,60 | J | 260–279 | 174,00 / 208,80 | 202,00 / 242,40 | 222,00 / 266,40 | Q | 400–419 | 266,00 / 319,20 | 305,00 / 366,00 | 316,00 / 379,20 |
| D | 140–159 | 137,00 / 164,40 | 159,00 / 190,80 | 175,00 / 210,00 | K | 280–299 | 179,00 / 214,80 | 208,00 / 249,60 | 236,00 / 283,20 | R | 420–439 | 277,00 / 332,40 | 316,00 / 379,20 | 323,00 / 387,60 |
| E | 160–179 | 146,00 / 175,20 | 167,00 / 200,40 | 183,00 / 219,60 | L | 300–319 | 201,00 / 241,20 | 233,00 / 279,60 | 243,00 / 291,60 | S | 440–459 | 287,00 / 344,40 | 328,00 / 393,60 | 330,00 / 396,00 |
| F | 180–199 | 159,00 / 190,80 | 183,00 / 219,60 | 195,00 / 234,00 | M | 320–339 | 204,00 / 244,80 | 237,00 / 284,40 | 250,00 / 300,00 | T | 460–479 | 297,00 / 356,40 | 338,00 / 405,60 | 370,00 / 444,00 |
| G | 200–219 | 163,00 / 195,60 | 191,00 / 229,20 | 201,00 / 241,20 | N | 340–359 | 235,00 / 282,00 | 273,00 / 327,60 | 296,00 / 355,20 | U | 480–499* | 307,00 / 368,40 | 349,00 / 418,80 | 380,00 / 456,00 |

*Existuje možnosť objednania zárubne v hrúbke väčšej ako 499mm – v prípade záujmu kontaktujte prosím obchodné oddelenie

VOLITEĽNÉ MOŽNOSTI

- nadsvetlík dodávaný bez presklenia
- zárubňa do dvojkrídlových dverí
- záves navyč (pri zárubni rozmer 60–80) – POLSKÁ NORMA
- štandardný rohovník (pero 30 mm) – kpl
- rohovník s dlhším perom + 20 mm (pero 50 mm) – kpl
- slepá zárubňa – tunel – nevzahuje sa na zárubňu pre modulové bezfalcové dvere

EUR bez DPH / s DPH

len na požiadanie

cena zárubne + 50%

cena zárubne + 2,00 EUR bez DPH / ks

krycia lišta – šírka „60“ 53,00 / 63,60

krycia lišta – šírka „80“ 61,00 / 73,20

krycia lišta – šírka „60“ 58,00 / 69,60

krycia lišta – šírka „80“ 65,00 / 78,00

cena zárubne

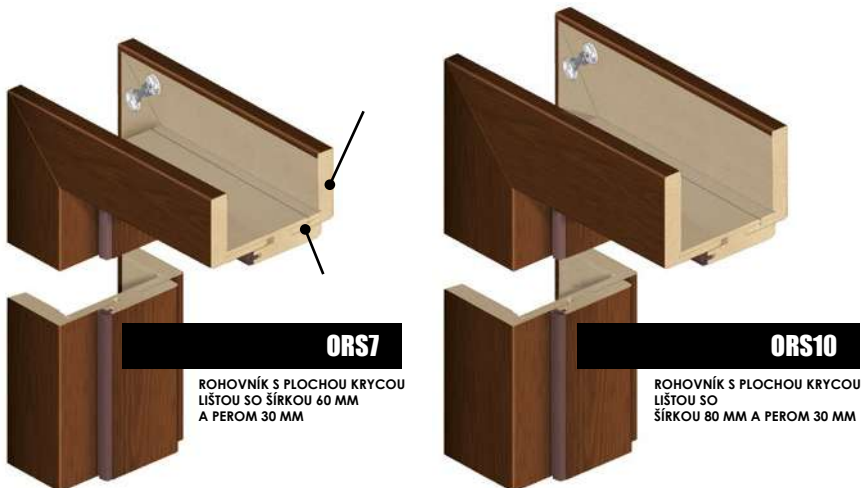

ORS7

ROHOVNÍK S PLOCHOU KRYCOU LIŠTOU SO ŠÍRKOU 60 MM A PEROM 30 MM

ORS10

ROHOVNÍK S PLOCHOU KRYCOU LIŠTOU SO ŠÍRKOU 80 MM A PEROM 30 MM

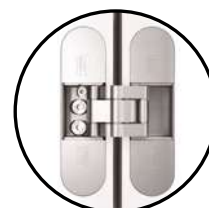

PÁNTY ZAPUSTENÉ S NASTAVENÍM 3D

KONŠTRUKCIA

- rám z dosky MDF
- povrchová úprava – všetky druhy dekoračných fólií v ponuke firmy INVADO
- štandardný rohovník sa skladá z plochej krycej lišty so šírkou 60 mm a pera s dĺžkou 30 mm [ORS1] (môže sa použiť aj pero s dĺžkou 50 mm alebo plochá krycia lišta so šírkou 80 mm [ORS8])

ZÁRUBŇA DO DVERÍ V ŠÍRKE

- pre jednokrídlové dvere šírky „60“–„100“
- pre dvojkrídlové dvere šírky „120“–„200“

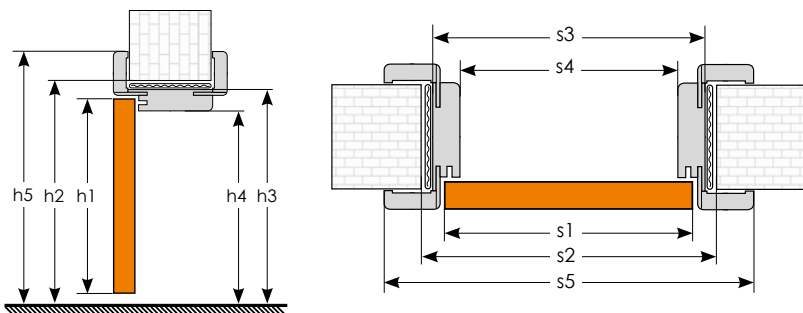

ROZSAH POKRYTIA MÚRU

- Nastaviteľné zárubne sú vyrobené v rozmeroch na hrúbku múru v intervaloch každých 20 mm. Minimálna hrúbka múru je 75 mm. **POZNÁMKA:** Pre hrúbky stien 75–85 sa musí použiť rám s rozmerom A (75–94). V tomto prípade je potrebné skrátiť uhol v drážke – inak rám nebude. V opačnom prípade rám nezapadne na oboch stranách do steny. Zárubne pre hrúbku múru viac, ako 360 mm, sa skladajú z dvoch spolu prepojených prvkov.

Zárubňa pre hrúbku múru do 360 mm



MONTÁŽNE VIDEO DOSTUPNÉ NA NAŠEM KANÁLE YOUTUBE:



Zmena rozsahu zárubne

ROZMERY

| | krídlo: | jednokrídlové dvere | | | | | dvojkrídlové dvere | | | | | | | | | |
|----|------------------------------------|---------------------|------|------|------|-------|--------------------|-------|-------|-------|-------|-------|-------|-------|-------|------|
| | | „60“ | „70“ | „80“ | „90“ | „100“ | „120“ | „130“ | „140“ | „150“ | „160“ | „170“ | „180“ | „190“ | „200“ | |
| s1 | šírka krídla | 618 | 718 | 818 | 918 | 1018 | 1239 | 1339 | 1439 | 1539 | 1639 | 1739 | 1839 | 1939 | 2039 | |
| s2 | šírka otvoru v stene | 674 | 774 | 874 | 974 | 1074 | 1294 | 1394 | 1494 | 1594 | 1694 | 1794 | 1894 | 1994 | 2094 | |
| s3 | vonkajšia šírka zárubne | 644 | 744 | 844 | 944 | 1044 | 1264 | 1364 | 1464 | 1564 | 1664 | 1764 | 1864 | 1964 | 2064 | |
| s4 | šírka svetlosti zárubne | 600 | 700 | 800 | 900 | 1000 | 1220 | 1320 | 1420 | 1520 | 1620 | 1720 | 1820 | 1920 | 2020 | |
| s5 | šírka prekrytia zárubne s obložkou | 60 mm [ORS7] | 744 | 844 | 944 | 1044 | 1144 | 1364 | 1464 | 1564 | 1664 | 1764 | 1864 | 1964 | 2064 | 2164 |
| | 80 mm [ORS10] | 784 | 884 | 984 | 1084 | 1184 | 1404 | 1504 | 1604 | 1704 | 1804 | 1904 | 2004 | 2104 | 2204 | |
| h1 | výška krídla | 1975 | | | | | | | | | | | | | | |
| h2 | výška otvoru v stene | 2008 | | | | | | | | | | | | | | |
| h3 | vonkajšia výška zárubne | 1993 | | | | | | | | | | | | | | |
| h4 | výška svetlosti zárubne | 1971 | | | | | | | | | | | | | | |
| h5 | výška prekrytia zárubne s obložkou | 60 mm [ORS7] | 2043 | | | | | | | | | | | | | |
| | 80 mm [ORS10] | 2063 | | | | | | | | | | | | | | |

ZÁRUBNE ORS7 / ORS10

| TYP | Šírka múru (mm) | ENDURO / PLUS / 3D | ECO-FORNIR / ENDURO POLI | CPL 0,15 mm | TYP | Šírka múru (mm) | ENDURO / PLUS / 3D | ECO-FORNIR / ENDURO POLI | CPL 0,15 mm | TYP | Šírka múru (mm) | ENDURO / PLUS / 3D | ECO-FORNIR / ENDURO POLI | CPL 0,15 mm |
|-----|-----------------|---------------------|--------------------------|-----------------|-----|-----------------|---------------------|--------------------------|-----------------|-----|-----------------|---------------------|--------------------------|-----------------|
| | | EUR bez DPH / s DPH | | | | | EUR bez DPH / s DPH | | | | | EUR bez DPH / s DPH | | |
| A | 75–94 | 245,00 / 294,00 | 256,00 / 307,20 | 274,00 / 328,80 | H | 220–239 | 290,00 / 348,00 | 305,00 / 366,00 | 328,00 / 393,60 | O | 360–379 | 368,00 / 441,60 | 389,00 / 466,80 | 425,00 / 510,00 |
| B | 95–114 | 251,00 / 301,20 | 263,00 / 315,60 | 281,00 / 337,20 | I | 240–259 | 296,00 / 355,20 | 312,00 / 374,40 | 336,00 / 403,20 | P | 380–399 | 374,00 / 448,80 | 395,00 / 474,00 | 432,00 / 518,40 |
| C | 120–139 | 258,00 / 309,60 | 271,00 / 325,20 | 290,00 / 348,00 | J | 260–279 | 301,00 / 361,20 | 318,00 / 381,60 | 343,00 / 411,60 | Q | 400–419 | 380,00 / 456,00 | 402,00 / 482,40 | 440,00 / 528,00 |
| D | 140–159 | 264,00 / 316,80 | 277,00 / 332,40 | 298,00 / 357,60 | K | 280–299 | 314,00 / 376,80 | 331,00 / 397,20 | 357,00 / 428,40 | R | 420–439 | 386,00 / 463,20 | 409,00 / 490,80 | 447,00 / 536,40 |
| E | 160–179 | 270,00 / 324,00 | 284,00 / 340,80 | 305,00 / 366,00 | L | 300–319 | 339,00 / 406,80 | 357,00 / 428,40 | 386,00 / 463,20 | S | 440–459 | 399,00 / 478,80 | 422,00 / 506,40 | 462,00 / 554,40 |
| F | 180–199 | 278,00 / 333,60 | 292,00 / 350,40 | 314,00 / 376,80 | M | 320–339 | 345,00 / 414,00 | 363,00 / 435,60 | 393,00 / 471,60 | T | 460–479 | 482,00 / 578,40 | 515,00 / 618,00 | 575,00 / 690,00 |
| G | 200–219 | 284,00 / 340,80 | 298,00 / 357,60 | 321,00 / 385,20 | N | 340–359 | 362,00 / 434,40 | 383,00 / 459,60 | 419,00 / 502,80 | U | 480–499* | 490,00 / 588,00 | 525,00 / 630,00 | 585,00 / 702,00 |

*Existuje možnosť objednania zárubne v hrúbke väčšej ako 499mm – v prípade záujmu kontaktujte prosím obchodné oddelenie

VOLITEĽNÉ MOŽNOSTI

- nadsvetlík dodávaný bez presklenia
- zárubňa do dvojkrídlových dverí
- dotankový záves do bezfalcových dverí
- štandardný rohovník (pero 30 mm) – kpl
- rohovník s dlhším perom + 20 mm (pero 50 mm) – kpl

EUR bez DPH / EUR s DPH

len na požiadanie

cena zárubne + 50%

| | |
|---------------------------|---------------|
| krycia lišta – šírka „60“ | 53,00 / 63,60 |
| krycia lišta – šírka „80“ | 61,00 / 73,20 |
| krycia lišta – šírka „60“ | 58,00 / 69,60 |
| krycia lišta – šírka „80“ | 65,00 / 78,00 |

Neviditeľný rám dverí – SARA-PRO



CENA

EUR bez DPH / EUR s DPH

Neviditeľný rám dverí
vnútorný, vonkajší

SARA-PRO

366,00 / **439,20**

Bezfaľcové dverné krídlo do vonkajšej
zárubne, alebo faľcové do vnútornej zárubne
na báze dverí **NORMA DECOR 1**

126,00 / **151,20**

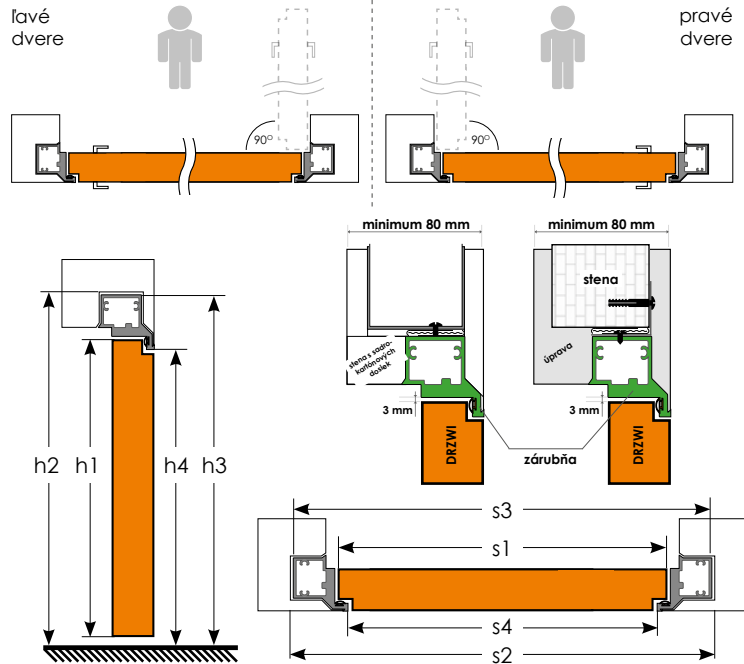

NEVIDITEĽNÝ RÁM DVERÍ VONKAJŠÍ – SARA-PRO

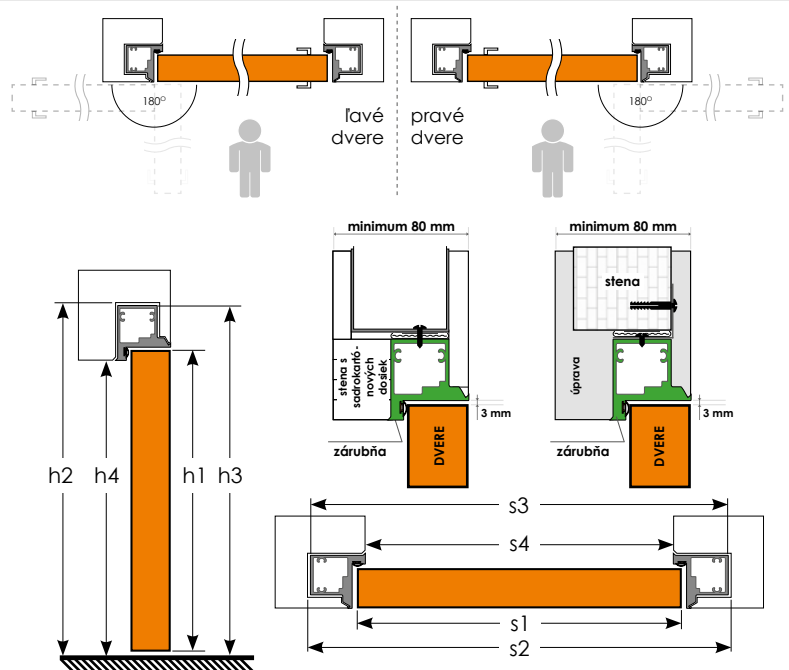

Rám dverí Sara Pro predstavuje úplne novú perspektívu v zariaďovaní interiérov. Rám je ukrytý a nie je vidno, preto priestor sa zdá byť odľahčený. Je ideálny pre interiéry v minimalistickom a modernom štýle. Je dostupný vo vnútornej a vonkajšej verzii.

KONŠTRUKCIA

- rám z dosky MDF
- na rovných plochách a rohoch dverného krídla je nanosený základný náter a teda sú pripravené na nanosenie tapety alebo vonkajšieho náteru (nanosenie tapety a realizácia náteru je vo vlastnej réžii)
- výplň „voština“ alebo dutinková drevotrieska (príplatok)
- rám spolu s výplňou dverí je obložený z oboch strán HDF doskou
- šírka jednokrídlových dverí: „60“ až „90“

ŠTANDARDNÉ VYBAVENIE

- 2 zápusťné závesy
- zámok s roztečou 72 mm pre obyčajný kľúč, WC zámok alebo zámok pre cylindrickú vložku

PRÍPLATKY K CENE DVERÍ

| | EUR bez DPH / s DPH | bez príplatku |
|--|---------------------|---------------|
| • zhotovenie krídla bez otvoru pre kľúč | | 10,80 |
| • vetrací výrez | 9,00 / | 10,80 (kpl) |
| • ventilačné prechodky PVC – kpl | 9,00 / | 10,80 (kpl) |
| • cylindrická vložka 31/36 – ks | 11,00 / | 13,20 (ks) |
| • vnútorná výplň dverí – drevotriesková doska | 38,00 / | 45,60 (ks) |
| • padajúce tesnenie do dverí v šírke „60“–„90“ | 70,00 / | 84,00 |
| • ventilačná mriežka | 11,00 / | 13,20 (kpl) |

ROZMERY SKRYTÝCH DVERÍ A ZÁRUBŇÍ DO SADROKARTÓNEVEJ ALEBO MUROVANEJ STENE

| neviditeľný rám dverí vnútorný | „60“ | „70“ | „80“ | „90“ |
|--------------------------------|------|------|------|------|
| s1 šírka krídla | 618 | 718 | 818 | 918 |
| s2 šírka otvoru v stene | 698 | 798 | 898 | 998 |
| s3 vonkajšia šírka zárubne | 688 | 788 | 888 | 988 |
| s4 šírka svetlosti zárubne | 603 | 703 | 803 | 903 |
| h1 výška krídla | 1975 | | | |
| h2 výška otvoru v stene | 2024 | | | |
| h3 vonkajšia výška zárubne | 2017 | | | |
| h4 výška svetlosti zárubne | 1975 | | | |
| neviditeľný rám dverí vonkajší | „60“ | „70“ | „80“ | „90“ |
| s1 šírka krídla | 618 | 718 | 818 | 918 |
| s2 šírka otvoru v stene | 698 | 798 | 898 | 998 |
| s3 vonkajšia šírka zárubne | 688 | 788 | 888 | 988 |
| s4 šírka svetlosti zárubne | 603 | 703 | 803 | 903 |
| h1 výška krídla | 1965 | | | |
| h2 výška otvoru v stene | 2014 | | | |
| h3 vonkajšia výška zárubne | 2007 | | | |
| h4 výška svetlosti zárubne | 1965 | | | |

DAĽŠÍ INFORMACE:
Zárubňa SARA-PRO sa dá natrieť farbou na stenu po nanosení základného penetračného náteru, ktorý je priložený v balení

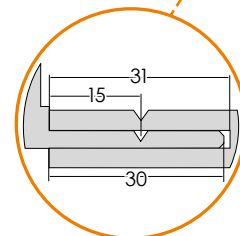
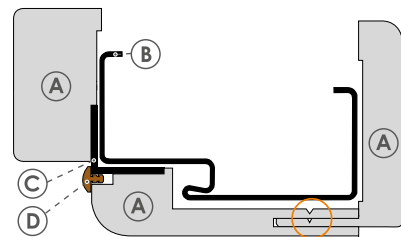

- (A) obloženie zárubne
- (B) kovová zárubňa
- (C) hliníkový profil
- (D) tesnenie

CHARAKTERISTIKA

Obklad kovovej zárubne je výrobok, ktorý umožňuje montáž nových dverí v miestnostiach, kde sú namontované kovové zárubne v súlade so slovenským rozmerovým štandardom bez nutnosti ich vykovania. Výhodou tohto riešenia je jednoduchosť montáže pomocou peny, bez znečistenia podlahy a stien, ako aj možnosť montáže štandardných dyhovaných krídel INVADO.

ZÁRUBŇA DO DVERÍ V ŠÍRKE

- šírka jednokrídlových dverí: „60“ až „90“

ŠÍRKA MÚRU

- 60–94, 95–129, 130–199, 200–269

ROZMERY SVETLOSTI KOVOVEJ ZÁRUBNE (MM)

| krídlo | „60“ | „70“ | „80“ | „90“ | |
|--------|-------------------------|------|------|------|-----|
| s1 | šírka svetlosti zárubne | 600 | 700 | 800 | 900 |
| h1 | výška svetlosti zárubne | 1975 | | | |

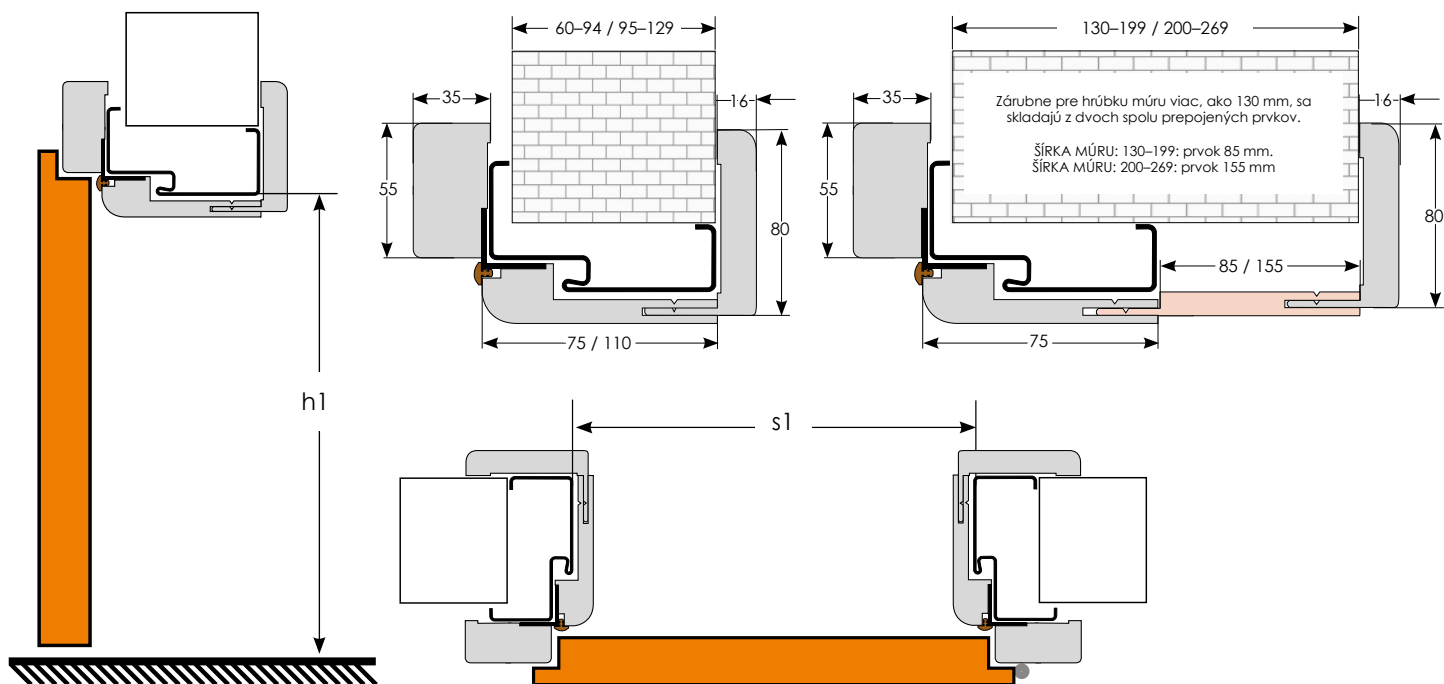

CENA

| TYP | Šírka múru (mm) | ENDURO / PLUS / 3D | | ECO-FORNIR / ENDURO POLI | |
|-----|-----------------|--------------------|---------------|--------------------------|---------------|
| | | EUR bez DPH | EUR s DPH | EUR bez DPH | EUR s DPH |
| A | 60–94 | 201,00 | 241,20 | 224,00 | 268,80 |
| B | 95–129 | 209,00 | 250,80 | 236,00 | 283,20 |
| C | 130–199 | 221,00 | 265,20 | 253,00 | 303,60 |
| D | 200–269 | 233,00 | 279,60 | 272,00 | 326,40 |



VYBAVENIE **A DOPLNKY**

Dvere rámové a ploché

EUR bez DPH / s DPH



násadky na závesy
(chróm satyna, chróm, čierna, alebo zlatá)

2,00 / 2,40
(cena/ks)



pánty zaskrutkované

(v cene dverí)



pánty zapustené s nastavením 3D

30,00 / 36,00



cylindrická vložka

11,00 / 13,20



padajúce tesnenie

do šírky „60“-„90“: 70,00 / 84,00
do šírky „100“: 77,00 / 92,40



okružle presklenie
(satinato a priehľadné sklo)

(v cene dverí ND6)

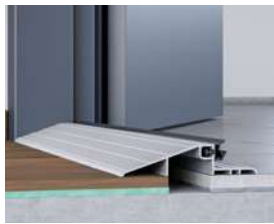

hliníkový prah

do šírky „60“-„90“: 30,00 / 36,00
do šírky „100“: 35,00 / 42,00



ventilačná mriežka

11,00 / 13,20



ventilačná priechodka

70,00 / 84,00
(cena/kpl)



ventilačná priechodka

70,00 / 84,00
(cena/kpl)

dverové tesnenie (balenie 5,5m)
Dostupné farby: ČIERNA/BIELA/SIVÁ/HNEDÁ/BÉŽOVÁ

EUR bez DPH / EUR s DPH
7,00 / 8,40

Plechky KICK a PUSH

- materiál: brúsená nerez oceľ
- rozmery: šírka prispôbena šírke dverí, výška 300mm, hrúbka 0,6 mm
- vetrací výrez – výška: 15 mm
- vetracie otvory /tuleje/ – priemer: 40mm (počet kusov sa mení v závislosti od šírky dverí)
„60“ – 3 tuleje / „70“ – 4 tuleje / „80“ – 5 tulejí / „90“–„100“ – 6 tulejí)
- krátka ventilačná mriežka – rozmery: 430 x 100 mm

dolný panel, obyčajný



dolný panel s vetracím výrezom



dolný panel s otvormi na tuleje



dolný panel s ventilačnou mriežkou

CENA

EUR bez DPH / s DPH

- horný panel (s otvorom na kľučku) 92,00 / 110,40
- dolný panel, obyčajný 92,00 / 110,40
- dolný panel s vetracím výrezom 101,00 / 121,20
- dolný panel s otvormi na tuleje 101,00 / 121,20
- dolný panel s ventilačnou mriežkou 133,00 / 159,60

Cena za sadu pre obe strany krídla



Posuvné systémy

EUR bez DPH / s DPH



hákový zámok
(satyna, chróm, čierny, zlatý)
BB: 61,00 / **73,20**
WC: 72,00 / **86,40**



úchytka so zalamovacím kľúčom a náprstkom
(v cene dverí)



úchytka s wc zámkom a náprstkom
(v cene dverí)



úchyt s náprstkom
(v cene dverí)



protiplech
61,00 / **73,20**
72,00 / **86,40**



hydraulický spomaľovač
69,00 / **82,80**



tesnenie
(systém posuvný do steny)
(v cene dverí)



obložka
(systém posuvný do steny)
(v cene dverí)



štetinky
(systém posuvný do steny)
(v cene dverí)



dorazový stĺpik
(systém montovaný na stene)
ENDURO / PLUS / 3D: 39,00 / **46,80**
ECO-FORNIR / POLI: 49,00 / **58,80**
CPL 0,15 mm: 58,00 / **69,60**



garníž
(systém montovaný na stene)
(v cene dverí)

Dvere technické



vložka s gombíkom WILKA (Egida)



cyklindrická vložka (Ignis)
39,00 / **46,80**



padajúce tesnenie (Egida)
do šírky „60“-„90“: 70,00 / **84,00**
do šírky „100“: 77,00 / **92,40**



kukátko (Egida)
8,00 / **9,60**



samozaťvárač (Ignis)
101,00 / **121,20**



kľučka QUEBECK
(TYTAN / INOX) (Egida)
93,00 / **111,60**



kľučka ROYAL (INOX)
(Egida)
183,00 / **219,60**



pánty zaskrutkované
(v cene dverí)

Dvere sklenené

kovanie Studio RONDO
(Amber)



kovanie Studio CLASSIC
(Amber)



kovanie Studio ARCOS
(Amber)



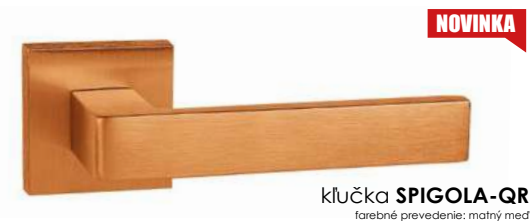

| bez rozety | kľúč | BB | WC |
|----------------------|----------------------|----------------------|----------------------|
| 49,00 / 58,80 | 66,00 / 79,20 | 66,00 / 79,20 | 77,00 / 92,40 |
| 51,00 / 61,20 | 68,00 / 81,60 | 68,00 / 81,60 | 82,00 / 98,40 |

- čierny
- chróm matný
- chróm lesklý
- zlatá matná
- matný meď



| bez rozety | kľúč | BB | WC |
|----------------------|----------------------|----------------------|----------------------|
| 25,00 / 30,00 | 36,00 / 43,20 | 36,00 / 43,20 | 41,00 / 49,20 |
| 30,00 / 36,00 | 44,00 / 52,80 | 44,00 / 52,80 | 49,00 / 58,80 |

- chróm lesklý
- nikel matný
- biely
- čierny
- lesklá zlatá



| bez rozety | kľúč | BB | WC |
|----------------------|----------------------|----------------------|----------------------|
| 35,00 / 42,00 | 44,00 / 52,80 | 44,00 / 52,80 | 49,00 / 58,80 |

- nikel satén/chróm
- grafit/chróm



| bez rozety | kľúč | BB | WC |
|----------------------|----------------------|----------------------|----------------------|
| 30,00 / 36,00 | 43,00 / 51,60 | 43,00 / 51,60 | 47,00 / 56,40 |
| 32,00 / 38,40 | 46,00 / 55,20 | 46,00 / 55,20 | 51,00 / 61,20 |

- nikel satén/chróm
- antracit/chróm



| bez rozety | kľúč | BB | WC |
|----------------------|----------------------|----------------------|----------------------|
| 30,00 / 36,00 | 43,00 / 51,60 | 43,00 / 51,60 | 47,00 / 56,40 |
| 32,00 / 38,40 | 46,00 / 55,20 | 46,00 / 55,20 | 51,00 / 61,20 |

- nikel satén/chróm
- antracit/chróm



| bez rozety | kľúč | BB | WC |
|----------------------|----------------------|----------------------|----------------------|
| 35,00 / 42,00 | 57,00 / 68,40 | 57,00 / 68,40 | 65,00 / 78,00 |

- čierny























































| bez rozety | kľúč | BB | WC |
|----------------------|----------------------|----------------------|----------------------|
| 32,00 / 38,40 | 49,00 / 58,80 | 51,00 / 61,20 | 60,00 / 72,00 |

- čierny



| bez rozety | kľúč | BB | WC |
|----------------------|----------------------|----------------------|----------------------|
| 22,00 / 26,40 | 29,00 / 34,80 | 29,00 / 34,80 | 36,00 / 43,20 |

- nerez oceľ (inox)

| | | klúč | BB | WC | | |
|---|---|------------------------------------|---|--|---|---|
|  | klučka SPARK farebné prevedenie: nikel satén | bez rozety 30,00 / 36,00 |  43,00 / 51,60 |  43,00 / 51,60 |  52,00 / 62,40 |  nikel satén |
|  | klučka TOTAL-Q farebné prevedenie: chróm | bez rozety 63,00 / 75,60 |  77,00 / 92,40 |  77,00 / 92,40 |  88,00 / 105,60 |  chróm matný  chróm lesklý  čierny |
|  | klučka SPLASH farebné prevedenie: čierny | bez rozety 54,00 / 64,80 |  70,00 / 84,00 |  70,00 / 84,00 |  81,00 / 97,20 |  chróm lesklý  chróm matný  čierny |
|  | klučka VIOLA farebné prevedenie: chróm lesklý | bez rozety 52,00 / 62,40 |  66,00 / 79,20 |  66,00 / 79,20 |  76,00 / 91,20 |  chróm lesklý  chróm matný  lesklá zlatá  čierny |
|  | klučka GIUSSY farebné prevedenie: nikel/chróm | bez rozety 13,00 / 15,60 |  19,00 / 22,80 |  19,00 / 22,80 |  25,00 / 30,00 |  nikel / chróm  grafiatto bronz |
|  | klučka INVADO farebné prevedenie: nikel/chróm | bez rozety 25,00 / 30,00 |  31,00 / 37,20 |  31,00 / 37,20 |  36,00 / 43,20 |  nikel / chróm |
|  | klučka PRESTO farebné prevedenie: nikel/chróm | bez rozety 13,00 / 15,60 |  19,00 / 22,80 |  19,00 / 22,80 |  25,00 / 30,00 |  nikel / chróm |
|  | klučka UNO-R farebné prevedenie: nerez oceľ | bez rozety 17,00 / 20,40 |  25,00 / 30,00 |  25,00 / 30,00 |  30,00 / 36,00 |  nerez oceľ (inox) |
|  | klučka UNO farebné prevedenie: nerez oceľ | - |  27,00 / 32,40 |  27,00 / 32,40 |  32,00 / 38,40 |  nerez oceľ (inox) |

Oddelenie
EXPORT



INVADO Sp. z o.o.
Dzielna, ul. Leśna 2
42-793 Ciasna, Polska

e-mail: biuro@invado.pl
tel. +48 34 351 05 40
fax +48 34 353 56 02

Tento katalóg nie je obchodná ponuka podľa Občianskeho zákonníka, ani uistenie podľa paragrafu 4 zákona zo dňa 27.07.2002 o zvláštnych podmienkach predaja zákazníkom, a má iba informačný charakter. Kvôli neustálemu vývoju ponuky si výrobca vyhradzuje právo na zavedenie zmien technických parametrov, vybavenia, cien a špecifikácie výrobkov, a to bez predchádzajúceho upozornenia. Kvôli technickým vlastnostiam tlače a prírodným vlastnostiam dýh, sa môžu farby znázornených výrobkov v realite líšiť. Názov INVADO je chránená značka INVADO Sp. z o.o. Modely dverí Gemini, Virgo, Aquarius, Domino a Libra sú registrované priemyselné vzory.

Pečiatka distribútora:



SVETDVERI